

**AR** 2-12

**GYSFLASH 50.12 FV**

يتضمن دليل المستخدم هذا معلومات حول تشغيل جهازك والاحتياطات التي يجب اتباعها من أجل سلامتك. يرجى قراءتها بعناية قبل الاستخدام الأول والاحتفاظ بها بعناية للرجوع إليها في المستقبل. يجب استخدام هذا الجهاز فقط للشحن أو التشغيل ضمن الحدود المنصوص عليها في الجهاز والدليل. يجب مراعاة تعليمات السلامة. في حالة الاستخدام غير السليم أو الخطير ، لا يمكن تحميل الشركة المصنعة المسؤولية.



الجهاز مخصص للاستخدام الداخلي. لا ينبغي أن يتعرض للمطر.

يمكن استخدام هذا الجهاز من قبل الأطفال الذين لا تقل أعمارهم عن ٨ سنوات والأشخاص الذين يعانون من ضعف القدرات الجسدية أو الحسية أو العقلية أو الذين يفتقرون إلى الخبرة أو المعرفة ، إذا تم الإشراف عليهم بشكل صحيح. تم إعطاؤها لهم وإذا تم القبض على المخاطر التي تنطوي عليها. يجب ألا يلعب الأطفال بالجهاز. لا يجوز للأطفال إجراء التنظيف وصيانة المستخدم دون إشراف.

لا تستخدمه لشحن البطاريات أو البطاريات غير القابلة لإعادة الشحن.

لا تستخدم الجهاز في حالة تلف سلك الطاقة أو قابس التيار الكهربائي.

لا تستخدم الجهاز في حالة تلف سلك الشحن أو وجود عطل في التجميع ، وذلك لتجنب أي خطر من حدوث قصر في الدائرة الكهربائية للبطارية.

لا تقم أبداً بشحن بطارية مجمدة أو تالفة.

لا تغطي الجهاز.

لا تضع الشاحن بالقرب من مصدر حرارة وفي درجات حرارة عالية بشكل دائم (فوق ٦٠ درجة مئوية).

يتم شرح الوضع التلقائي للتشغيل والقيود المفروضة على الاستخدام لاحقاً في هذا الدليل.

#### خطر الانفجار والحريق!

• يمكن لبطارية الشحن أن تنبعث منها غازات متفجرة.

• أثناء الشحن ، يجب وضع البطارية في مكان جيد التهوية.

• تجنب اللهب والشرر. لا تدخن.

• احم أسطح التلامس الكهربائية للبطارية من قصر الدوائر.

لا تترك بطارية الشحن دون مراقبة لفترات طويلة من الزمن.



#### خطر تناثر الحمض!



• ارتد نظارات وقفازات واقية



• في حالة ملامسته للعينين أو الجلد ، اشطفه على الفور بالماء واستشر الطبيب دون تأخير.



#### الدخول الخروج:

• افصل الطاقة قبل توصيل أو فصل توصيلات البطارية.

• يجب توصيل طرف البطارية غير المتصل بالهيكل أولاً. يجب إجراء الاتصال الآخر على الهيكل المعدني بعيداً عن البطارية وخط الوقود. يجب بعد ذلك توصيل شاحن البطارية بالتيار الكهربائي.

• بعد عملية الشحن ، افصل شاحن البطارية من التيار الكهربائي ، ثم انزع اتصال الهيكل وأخيراً توصيل البطارية ، بالترتيب الموضح.

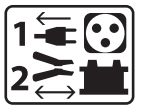

#### اتصال :

• يجب توصيل هذا الجهاز بمأخذ مقبس مؤرض.

• يجب أن يتم التوصيل بمصدر التيار الكهربائي وفقاً لقواعد التركيب الوطنية.



## مقابلة :



- في حالة تلف كابل الإمداد ، يجب استبداله بكابل خاص أو مجموعة خاصة متوفرة من الشركة المصنعة أو خدمة ما بعد البيع الخاصة بها.
- يجب أن يقوم بالخدمة شخص مؤهل فقط.



- تحذير! قم دائماً بفصل القابس من مقبس التيار الكهربائي قبل القيام بأي عمل على الجهاز.
- لا يتطلب الجهاز أي صيانة خاصة.
- إذا انفجر المصهر الداخلي ، فيجب استبداله من قبل الشركة المصنعة أو خدمة ما بعد البيع أو الأشخاص المؤهلين بشكل مشابه لتجنب الخطر.
- لا تستخدم أبداً المذيبات أو عوامل التنظيف القوية الأخرى.

## أنظمة :



- الجهاز متوافق مع التوجيهات الأوروبية.
- إعلان المطابقة متاح على موقعنا.



- علامة توافق EAC (الجماعة الاقتصادية الأوروبية الآسيوية)

- تستوفي المادة متطلبات المملكة المتحدة. إعلان المطابقة البريطاني متاح على موقعنا على الإنترنت (انظر الغلاف الأمامي).



- الجهاز متوافق مع المواصفات المغربية.

- <? ACE 7? > إعلان المطابقة م



## (CMIM) متاح على موقعنا على الإنترنت. تصرف :

- تخضع هذه المواد للمجموعة الانتقائية. لا تتخلص منه في القمامة المنزلية.

## وصف عام

GYSFLASH 50,12 FV هو مصدر طاقة عالي الاستقرار يعتمد على تقنية SMPS (Switch Mode Power) العرض). تم تصميمه لدعم بطاريات 12 فولت (سائل / AGM / هلام) للمركبات في مرحلة التشخيص ، كما أنه يضمن جودة شحن مثالية لصيانة الطرازات الأكثر تقدماً. يمكن لهذا الشاحن استقبال كابلات إخراج تصل إلى 2x8 م في 16 مم. يتطلب تغيير كبلات البطارية إعادة المعايرة (انظر الصفحة 8). يعتبر جهازاً ثابتاً وليس جهازاً محمولاً.

يحتوي هذا الجهاز على 5 أوضاع بما في ذلك وضعان مخفيان:

- وضع الشحن: مخصصة لإعادة شحن بطاريات الرصاص (مختومة ، سائلة ، AGM ، إلخ) أو بطاريات بدء التشغيل من الليثيوم (LiFePO4) من 10 أمبير إلى 600 أمبير في الساعة عند 12 فولت.
- وضع إمداد الطاقة "Diag": إنه يلبي احتياجات الطاقة حتى 50 أمبير لتزويد البطارية بالتعويض الحالي المستخدم لاختبار كبار المستهلكين (تهوية المحرك ، والنوافذ الكهربائية ، والمعلقات ، وما إلى ذلك). في هذا الوضع ، يمكن ضبط الجهد بدقة حسب الحاجة.
- وضع التغذية "صالة العرض": يزداد البطارية بالتعويض الحالي عند استخدام الملحقات الكهربائية لسيارة توضيحية (رافع النوافذ ، والتدفئة ، والمرآيا ، وما إلى ذلك). في هذا الوضع ، يمكن ضبط الجهد بدقة حسب الحاجة.
- تغيير وضع البطارية: يعوض عن الاحتياجات الكهربائية لمنع فقدان ذاكرة السيارة أثناء استبدال البطارية. بشكل افتراضي ، يكون هذا الوضع غير نشط ولا يظهر في قائمة الأوضاع.
- وضع مصدر الطاقة: الوضع للأشخاص ذوي الخبرة. بشكل افتراضي ، يكون غير نشط ولا يظهر في قائمة الأوضاع. يسمح هذا الوضع باستخدام الشاحن كمصدر طاقة ثابت عالي الطاقة يمكن ضبط جهده المنظم وأقصى تيار.

هذا الشاحن مزود بوظيفة إعادة التشغيل التلقائي والتي ، في وضع الشحن وصالة العرض ومصدر الطاقة ، تعيد تشغيل الشاحن تلقائياً في حالة انقطاع التيار الكهربائي.

تعمل وظيفة "Lock Showroom" ، في حالة تنشيطها ، على تقييد الشاحن في وضع Showroom فقط ، من أجل تسهيل استخدامه لمطاهري المركبات.

## البدء والملاحظة

	1	قم بتوصيل الشاحن بمقبس التيار الكهربائي. بفضل تقنية "Flexible Voltage" ، هذا الشاحن يعمل على التيار الكهربائي أحادي الطور بين 100 فولت و 240 فولت (60/50 هرتز).
	2	اضبط المفتاح على "ON". عرض لمدة 3 ثوانٍ "FV Vx.x 50,12 GYSFLASH"
	3	ثم اختر الوضع المطلوب. سيضع المحمل نفسه افتراضياً على الأخير التكوين المستخدم.

Power Supply (> Change Battery \*) (> Showroom (> Diag> Charge \*) مخفي بشكل افتراضي.

MODE

• سيسمح لك زر الوضع بالوصول إلى القوائم المختلفة:

3 ثوانٍ - التكوين

MODE

• للوصول إلى قائمة التكوين اضغط بعد 3 ثوانٍ زر الوضع:

## وضع الشحن

يصرح المنتج بشحن البطارية وحدها أو متصلة بالسيارة. احترم ترتيب البداية.

إعداد التحميل:

قبل بدء الشحن ، تأكد من تكوين الشحن بشكل صحيح (جهد البطارية ومنحنى الشحن وسعة البطارية).

على هذا الشاحن ، تتوفر العديد من منحنيات الشحن:

- سهل: منحنى مبسط يتكيف مع جميع بطاريات الرصاص ولا يتطلب معرفة سعة البطارية. ومع ذلك ، لتحقيق أقصى استفادة من الشحنة ، يوصى ، عند الإمكان ، باستخدام منحنيات الشحنة السائلة أو الهلامية / AGM.
  - سائل: منحنى شحن للبطاريات المفتوحة ، ذات غطاء (رصاص ، كالسيوم رصاص ، فضة كالسيوم رصاص ، إلخ). بالنسبة لهذا المنحنى ، يجب إدخال سعة البطارية بـ Ah.
  - جل / AGM: منحنى الشحن للبطاريات محكمة الغلق (بطارية هلامية ، لا تحتاج إلى صيانة ، AGM ، إلخ). بالنسبة لهذا المنحنى ، يجب إدخال سعة البطارية بـ Ah.
  - LFP / LiFePO<sub>4</sub>: منحنى الشحن لبطاريات الليثيوم من النوع LFP (فوسفات حديد الليثيوم). بالنسبة لهذا المنحنى ، يجب إدخال سعة البطارية بـ Ah.
  - خبير: منحنى تحميل من النوع U<sub>10</sub> I<sub>10</sub> قابل للتخصيص عبر قائمة "Advanced Menu" ومخصص للأشخاص ذوي الخبرة (انظر: الصفحة ٩). بشكل افتراضي ، يكون هذا المنحنى غير نشط ولا يظهر في قائمة المنحنيات في وضع LOAD.
- هام: اعتماداً على إعداد المنحنى الخبير (انظر الصفحة ٩) ، قد يكون من الضروري فصل بطارية السيارة قبل بدء الشحن من أجل حماية الأجهزة الإلكترونية للسيارة.

## ضبط وضع الشحن وفقاً لنوع البطارية

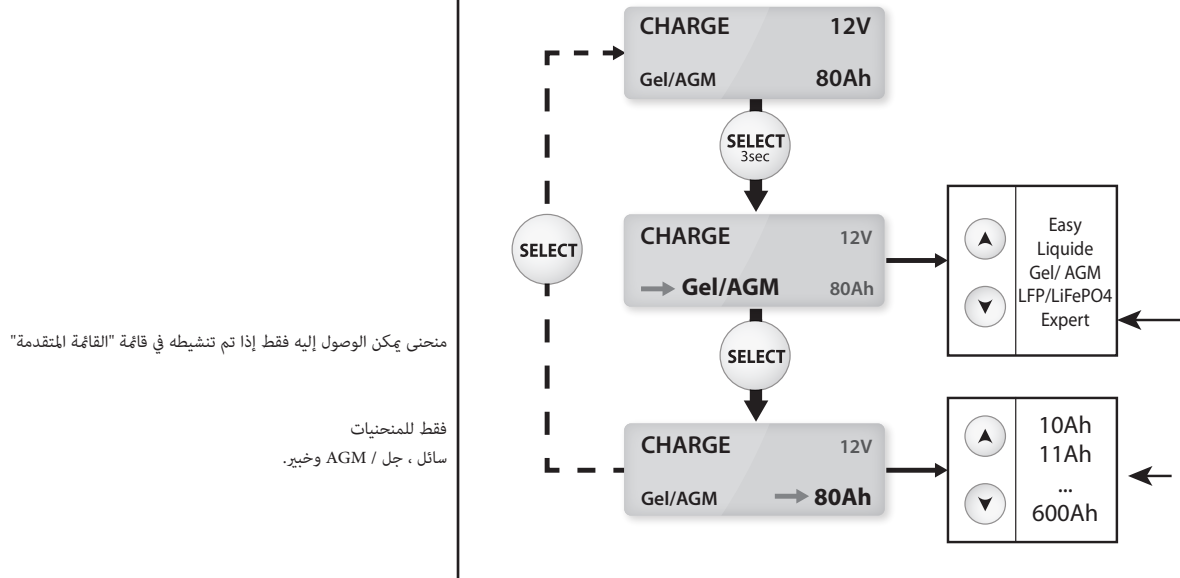

## بدء الحمل



بدء:

• قم بتوصيل المشايك: الأحمر بـ (+) والأسود بـ (-) للبطارية.

• اضغط على START / STOP إلى ابدأ الشحن.

• أثناء الشحن ، يعرض المنتج النسبة المئوية لتقدم الشحن وبالتناوب الجهد والتيار وساعات الأمبير المحقونة والوقت المتبقي.

• اضغط مرة أخرى ل يقطع الشحن.

ملاحظة: في نهاية الشحن (100%) ، يحافظ الشاحن على مستوى شحن البطارية من خلال تطبيق جهد عائم.

التحذير: افحص مستوى الإلكترونيات للبطاريات المفتوحة. قم بزيادة المستويات إذا لزم الأمر قبل الشحن.

عند الشحن على سيارة ، يُنصح بتقليل الاستهلاك الكهربائي للسيارة إلى الحد الأدنى (إطفاء الأنوار ، إطفاء الإشعال ، إغلاق الأبواب ، إلخ) حتى لا تزعج عملية الشحن.

## وضع الطاقة DIAG

في حالة ثبات المركبات ، تعوض GYSFLASH التيار المستخدم حتى ٥٠ أمبير لاختبار كبار المستهلكين: تهوية المحرك ، والنوافذ الكهربائية ، والمعلقات ، وما إلى ذلك من خلال توفير جهد كهربائي مستقر: - من ١٢ فولت إلى ١٤,٨ فولت

تعديل الجهد:

من الممكن تكوين الجهد بخطوات ٠,١ وفقاً ل توصيات الشركة المصنعة

بدء :

- قم بتوصيل المشابك: الأحمر بـ ( ) والأسود بـ (-) للبطارية.
- اضغط على بدء / إيقاف لبدء تشغيل الوضع.
- أثناء الاستخدام ، والمستهلكات الحالية و يتم عرض الجهد الفوري.

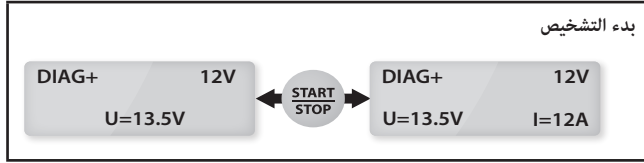

. وضع التشخيص

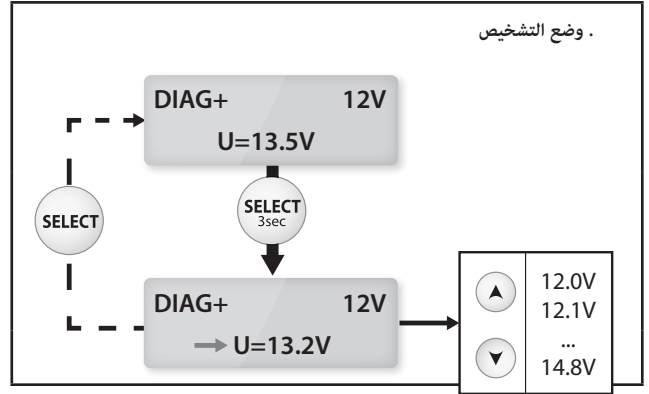

التحذير: التيار المعروض فوق ١٠ أ يعني أن بطاريك فارغة. سيقوم GYSFLASH بعد ذلك بتوصيل تيار إعادة الشحن. تأكد من عدم وجود مستهلك على السيارة. انتظر حتى ينخفض التيار إلى أقل من ١٠ أ لبدء عملية التشخيص.

عرض وضع الطاقة

المركبات الثابتة ، GYSFLASH تعوض عن التيار المستخدم حتى ٥٠ أمبير لاختبار كبار المستهلكين: التدفئة ، ورافع النوافذ ، ولوحة القيادة ، وما إلى ذلك لمركبة مظهرة من خلال توفير جهد كهربائي ثابت قابل للتعديل: - من ١٢ فولت إلى ١٤,٨ فولت

تعديل الجهد:

من الممكن تكوين الجهد بخطوات ٠,١ وفقاً لتوصيات الشركة الصانعة.

الشروع في العمل مع البطارية:

- قم بتوصيل المشابك: الأحمر بـ ( ) والأسود بـ (-) للبطارية.
- اضغط على بدء / إيقاف لبدء تشغيل الوضع.
- أثناء الاستخدام ، والمستهلكات الحالية و يتم عرض الجهد الفوري.

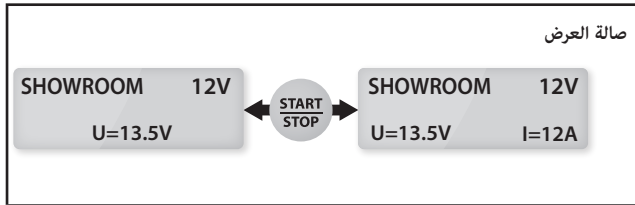

إعداد وضع صالة العرض

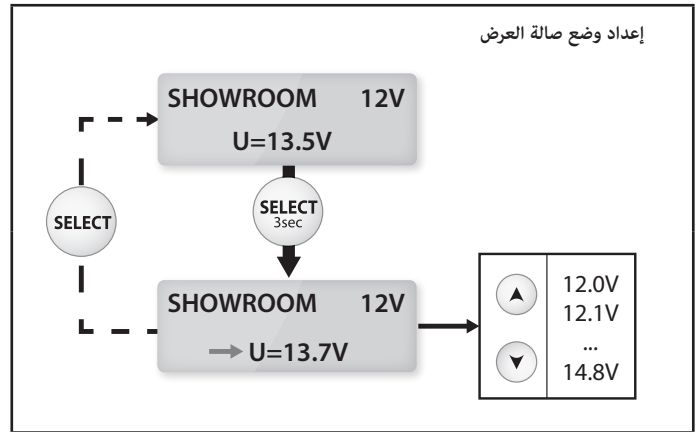

الشروع في العمل بدون بطارية (غير مستحسن):

من الممكن بدء إمداد الطاقة بدون بطارية بالضغط على START / STOP لمدة ٣ ثوانٍ. يتم بعد ذلك عرض إشارة "لا توجد بطارية" لمدة ثانية واحدة قبل بدء مزود الطاقة. تحذير: القطبية المعكوسة يمكن أن تلحق الضرر بالكترونيات السيارة.

التحذير:

يعني التيار المعروض أعلى من ١٠ أمبير أن بطاريك فارغة. سيقوم GYSFLASH بعد ذلك بتوصيل تيار إعادة الشحن. تأكد من عدم وجود مستهلك على السيارة. انتظر حتى ينخفض التيار إلى أقل من ١٠ أمبير لاستخدام المكونات الكهربائية للسيارة.

وضع تغيير البطارية (اختياري)

يضمن GYSFLASH تزويد الطاقة المستمر لاحتياجات السيارة الكهربائية أثناء تغيير البطارية من أجل حفظ الذكريات. بشكل افتراضي ، يكون هذا الوضع غير نشط ولا يظهر في قائمة الأوضاع. يمكن تنشيطه من خلال قائمة "قائمة متقدمة" (انظر: صفحة ٩).

بدء :

• يتصل :

- ١: المشبك الأحمر الموجود في نهاية الجهاز المتصل بـ ( ) البطارية ، بحيث يكون استبدال البطارية ممكناً دون خلع المشبك.
- ٢: المشبك الأسود على شاسيه السيارة.

## بدء تغيير البطارية

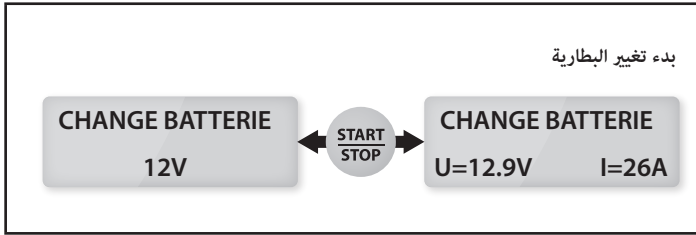

- اضغط على START / STOP لبدء تشغيل الوضع.
- أثناء الاستخدام ، والمستهلكات الحالية و يتم عرض الجهد الفوري.
- استبدل بطاريتك ، مع احترام القطبية. أثناء المناولة ، احرص على عدم فصل المشابك عن الشاحن لأن هذا يخطر بفقدان الذاكرة الإلكترونية.

إلى تحذير: القطبية المعكوسة يمكن أن تلحق الضرر بالكترونيات السيارة.

## وضع تزويد الطاقة (اختياري)

يسمح هذا الوضع ، المخصص للمستخدمين ذوي الخبرة ، باستخدام الشاحن كمصدر طاقة ثابت عالي الطاقة يمكن ضبط جهد التنظيم وإخراج التيار الأقصى. بشكل افتراضي ، يكون هذا الوضع غير نشط ولا يظهر في قائمة الأوضاع. يمكن تنشيطه من خلال قائمة "قائمة متقدمة" (انظر: صفحة ٩).

## ضبط جهد التنظيم وحد التيار:

يمكن ضبط جهد التنظيم من ٢,٠ إلى ٣٠,٠ فولت وإخراج التيار الأقصى من ٢ إلى ٥٠ أمبير. بالنسبة لجهد تنظيم أعلى من ١٦ فولت ، لا يمكن ضبط الحد الأقصى للتيار فوق ٢٥ أمبير:

## الشروع في العمل:

- اضغط على Start / Stop لبدء الوضع.
- أثناء الاستخدام ، والمستهلكات الحالية و يتم عرض الجهد الفوري.

## دق اطلوا دادم! لوح ةظح الم

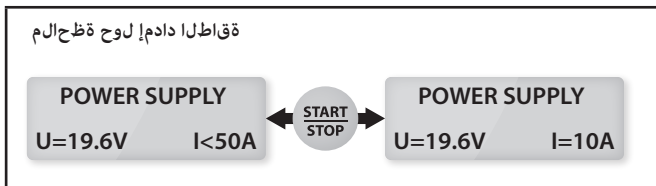

## إعداد وضع إمداد الطاقة

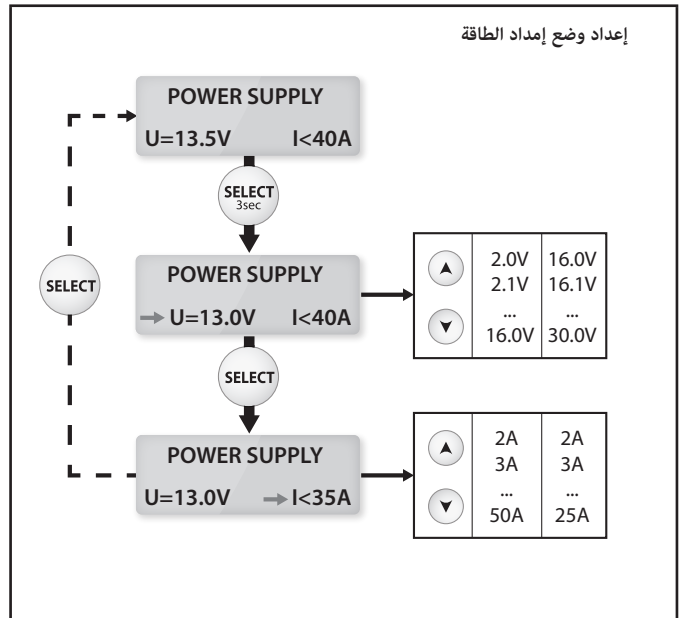

: على عكس الأوضاع الأخرى ، في وضع Power Supply ، لا يقوم الشاحن بتعويض انخفاض الجهد في الكابلات. في هذه الحالة ، يتوافق الجهد المعروض على الشاشة مع جهد خرج الشاحن (وليس الجهد على المشابك).

## قائمة الضبط

٣ ثوانٍ - الوضع

MODE

الوصول إلى قائمة التكوين:

اللغات > إعادة التشغيل > قفل صالة العرض > التحكم في الكابلات > القائمة المتقدمة > إعادة تعيين الذاكرة

SELECT

للتنقل في القوائم الفرعية  
اضغط على تحديد التكوين:

قائمة الطعم :

• اللغات :

تُستخدم هذه القائمة لاختيار لغة العرض (استخدم الأسهم لتغيير اللغات).

• إعادة التشغيل التلقائي:

إعادة التشغيل التلقائي تعمل فقط في الوضع "صالة العرض" و "التحميل" و "مزود الطاقة". تتيح هذه الميزة ، في حالة انقطاع التيار الكهربائي ، إعادة التشغيل التلقائي للشاحن وكذلك استئناف الشحن. لتنشيط وظيفة "إعادة التشغيل التلقائي" ، حدد «الإعداد | إعادة التشغيل: تشغيل».

• معرض لوك:

يسمح لك بفتح الجهاز في وضع صالة العرض. (تجنب معالجة الأخطاء). لتنشيط وظيفة "Lock Showroom" ، حدد "Configuration | معرض القفل: Y".

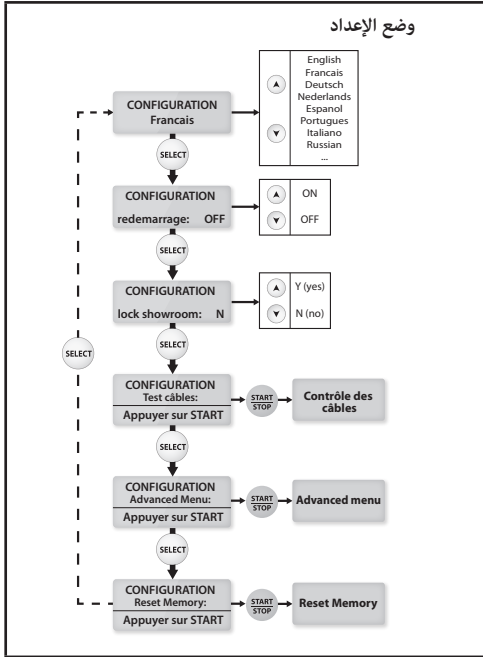

اختصار Lock Showroom:

من الممكن تنشيط وظيفة Lock Showroom دون الدخول إلى قائمة التكوين.

• قم بإيقاف تشغيل الجهاز (التبديل في وضع إيقاف التشغيل)

• اضغط على الوضع

• اقلب المفتاح إلى وضع التشغيل ، مع الاستمرار في الضغط على MODE. عرض خلال 3 ثوانٍ "FV Vx.x 00,12 GYSFLASH"

• استمر في الضغط على MODE حتى يعرض المنتج "قفل صالة العرض: Y"



• فحص الكابل:

يجب استخدام هذا الوضع عند تعديل كبلات الإخراج. يمكن لـ GYSFLASH استقبال كبلات تصل إلى 2x8 م في 16 مم<sup>2</sup>.

نعم : تمت المعايرة بنجاح.

فشل: حدثت مشكلة أثناء معايرة الكابلات. في هذه الحالة ، المعايرة إعادة التعيين إلى إعدادات المصنع . تأكد من أن الكابلات في حالة جيدة وأنها مختصرة بشكل صحيح وابدأ من جديد العملية.

• قائمة متقدمة (رمز 1-9-6-4) :

هذه القائمة محجوزة لذوي الخبرة.

للوصول إليه ، أدخل الرمز أعلاه (حدد لتغيير الرقم وبدء / إيقاف للتحقق من صحة الرمز).

لمزيد من التفاصيل ، انظر. الصفحة 9.

• إعادة ضبط الذاكرة (الرمز 1-9-6-4) :

تهدف هذه القائمة ، عبر الرمز أعلاه ، إلى إعادة التعيين إعدادات الشاحن عند مغادرتهم المصنع.

ثم يتم حذف إعداداتك الشخصية .

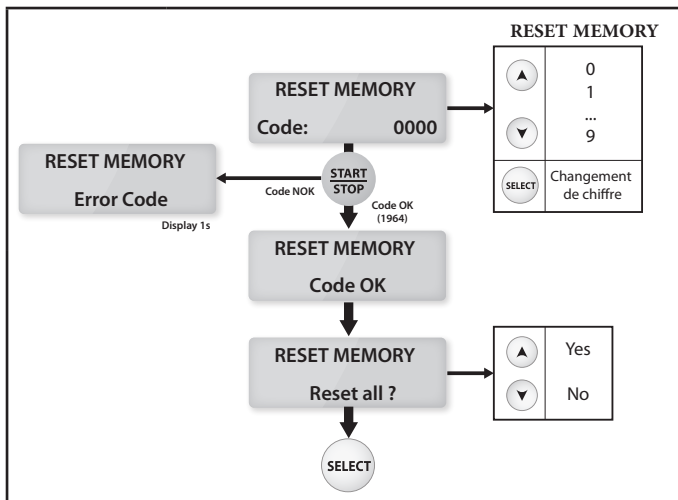

تتيح لك هذه القائمة تكوين المعلومات المتقدمة للشاحن.  
للتمرير من معلمة إلى أخرى ، اضغط على تحديد:

تنشيط "تغيير البطارية" < تنشيط "مزود الطاقة" < تنشيط "Expert Curve" (< تعيين معلمة "Expert Curve")

SELECT

#### • تفعيل وضع "تغيير البطارية":

لتنشيط وضع CHANGE BATTERY ، حدد "ADVANCED MENU" | تغيير بات. : نحن". وبالتالي ، سيكون هذا الوضع متاحًا في قائمة الأوضاع.

#### • تفعيل وضع امدادات الطاقة:

لتنشيط وضع POWER SUPPLY ، حدد "ADVANCED MENU" | مزود الطاقة: تشغيل". وبالتالي ، سيكون هذا الوضع متاحًا في قائمة الأوضاع.

#### • تفعيل منحنى "EXPERT":

لتنشيط منحنى "EXPERT" ، حدد "ADVANCED MENU" | خبير المنحنى: ON". وبالتالي سيكون هذا المنحنى متاحًا في وضع LOAD في قائمة منحنيات الحمل.

#### • ضبط معاملات منحنى "EXPERT":

إذا تم تنشيط منحنى الحمل "EXPERT" ، فمن الممكن عندئذٍ تحديد معاملات المنحنى (النوع واجهة المستخدم U.I):

- شحن: جهد الشحن قابل للتعديل من ١٢,٠ إلى ١٦,٠ فولت (الخطوة ٧).

- Icharge: تيار الشحن القابل للتعديل من ١٠A إلى ٢٠٠A لكل ١٠٠Ah من السعة المحددة (الخطوة ٦).

- Urecovery: جهد استرداد قابل للتعديل حتى ٣٠,٠ فولت. إذا تم تحديد القيمة "OFF" ، يتم تعطيل وظيفة الاسترداد (الخطوة ٤ و ٢).

- عائم: جهد إمساك قابل للتعديل. إذا تم تحديد القيمة "OFF" ، يتم تعطيل وظيفة التعليق (الخطوة ٩).

- استرداد T: أقصى وقت ومرحلة الاسترداد للخلايا ذات الدائرة القصيرة قابلة للتعديل من ساعة واحدة إلى ٢٤ ساعة (المرحلة ٢).

- تحديث T: مدة مرحلة التحديث قابلة للتعديل من ساعة إلى ١٢ ساعة. إذا تم تحديد القيمة "OFF" ، يتم تعطيل وظيفة التبريد (الخطوة ٨).

- T desulfate: أقصى وقت ومرحلة إزالة الكبريت قابل للتعديل من ساعة إلى ٢٤ ساعة (الخطوة ٤).

- T ch\_max: الحد الأقصى لوقت الشحن (الخطوة ٧ و ٦).

- T ch\_min: الحد الأدنى لوقت الشحن (الخطوة ٧ و ٦).

- Urefresh: أقصى جهد أثناء التحديث (الخطوة ٨).

- OCP (الحماية من الحمل الزائد): النسبة المئوية القصوى من السعة الاسمية التي يمكن حقنها قبل الحماية.

تحذير:

للشحن في السيارة ، يمكن أن يؤدي الجهد العالي جدًا في Urecovery أو Urefresh إلى إتلاف إلكترونيات السيارة. في هذه الحالة ، ننصح بعدم ضبط هذه المعلومات فوق ١٥,٠ فولت.

#### القائمة المتقدمة

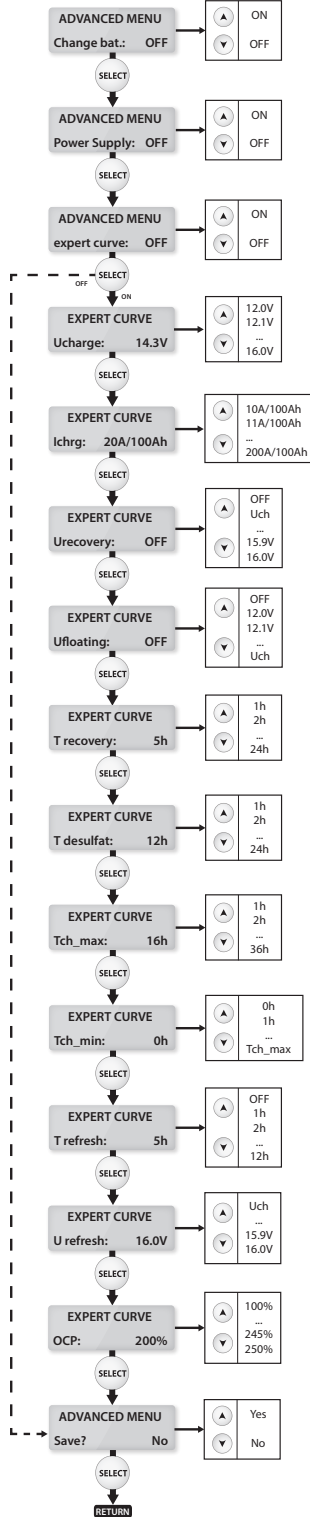

لحفظ الإعدادات الجديدة والتحقق من صحتها ، حدد "قائمة متقدمة" | يحفظ؟ نعم"

اضغط على زر "MODE" للخروج من قائمة "Configuration".



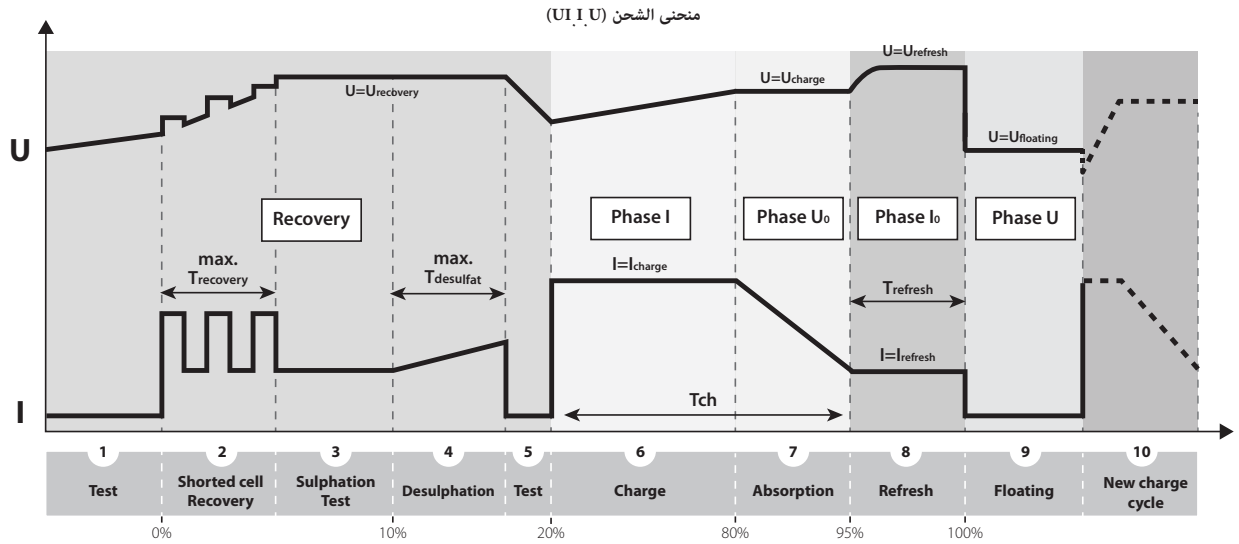

1	تحليل البطارية
2	استعادة العناصر التالفة بعد التفريغ العميق المطول
3	اختبار البطارية الكبريتية
4	بطارية الكبريت / الاسترداد
5	فحص استعادة البطارية
6	شحن البطارية 80%
7	شحن البطارية 95%
8	تحديث خلية البطارية
9	رسوم الصيانة
10	إعادة تشغيل دورة الشحن للحفاظ على الأداء = الصيانة

حراس

هذا الجهاز محمي ضد الدوائر القصيرة والقنطرية العكسية، يحتوي على نظام مضاد للشرر يمنع أي شرر عند توصيل الشاحن بالبطارية. بدون وجود جهد كهربائي عند المشابك ، فإنه لا يوفر أي تيار للسلامة. هذا الشاحن محمي ضد أخطاء المعالجة بواسطة مصهر داخلي ٨٠ أمبير (المراجع ٠٥٤٦٥٣).

الشذوذ ، الأسباب ، سبل الانتصاف

العلاج	الأسباب	الشذوذ
قم بتوصيل المشبك الأحمر بـ ( ) والمشبك الأسود بـ ( - ) للبطارية.	عكس القطبية على المشابك	١ عرض وامض: "Error #" (-> -) "إشارة مسموعة
الشاحن غير مناسب (على سبيل المثال: بطارية ٢٤ فولت بدلاً من ١٢ فولت).	جهد البطارية مرتفع للغاية	٢ عرض وامض: "error U> Umax#" "إشارة مسموعة
البطارية المراد استبدالها.	البطارية قصيرة أو تالف.	٣ عرض وامض: "خطأ بطارية #" "إشارة مسموعة
تحقق من توصيل مشابك الشحن.	البطارية غير متصلة أو مشابك في دائرة مقصورة	
الشاحن غير مناسب.	بطارية ٦ فولت متصلة	٤ عرض وامض: "٥٠ الف" "إشارة
منع بعض المستهلكين من الوصول إلى الموقف طبيعي.	مسموعة الاستهلاك المفرط فيما يتعلق بقوة الشاحن	

التشغيل العادي لـ GYSFLASH. قم بإيقاف تشغيل المستهلكين للتحقق من أن البطارية ليست فارغة جدًا (انظر السبب رقم ٢).	ينشط العديد من المستهلكين على السيارة.	يوفر GYSFLASH تيارًا عاليًا (أكبر من ١٠ أمبير) على الرغم من أنك لم تطلق أداة التشخيص الخاصة بك بعد	٥
بطارياتك فارغة تمامًا ، توفر GYSFLASH تيارًا لإعادة شحنها. انتظر حتى التيار أقل من ١٠ أمبير قبل البدء بالتشخيص.	بطارية غير مشحونة		
صالة عرض بدون بطارية: التشغيل العادي لـ GYSFLASH. لإلغاء تنشيط وظيفة "لا توجد بطارية" ، اضغط على START / STOP ، و اضغط مرة أخرى اضغط على START / STOP مرة أخرى لبدء وضع Showroom مع البطارية.	وضع صالة العرض قيد التشغيل "بطارية فارغة"	عرض لمدة ١ ثانية: "بطارية فارغة" إشارة مسموعة	٦
التشغيل العادي لـ GYSFLASH. راجع قائمة التكوين لإلغاء تنشيط الوظيفة.	معرض Lock نشط	الجهاز عالق في وضع صالة العرض	٧
اتصل بالوكيل.	مروحة معيبة	تظهر الشاشة: "خطأ T (درجة مئوية)" إشارة مسموعة	٨
لا تترك الجهاز في ضوء الشمس المباشر. اترك المنتج قيد التشغيل حتى حدوث العطل يختفي. (إمكانية إيقاف إشارة الصوت بالضغط على START / STOP).	التعرض للشمس لفترات طويلة		
اتصل بالوكيل.	مشكلة إلكترونية	تظهر الشاشة: "خطأ HMI#" إشارة مسموعة	٩
قم بتغيير المحصر الداخلي بواسطة شخص مؤهل (المراجع ٠٥٤٦٥٣: ٨٠).	سوء التعامل	تظهر الشاشة: "خطأ fuse#" إشارة مسموعة	١٠
قم بتغيير فتيل الإدخال بواسطة شخص مؤهل (فتيل تأخير الوقت ١٠٨ 0x٢٠).	فتيل الإدخال خارج الترتيب	الجهاز لا يعرض أي شيء	١١
تأكد من أن جهد التيار الكهربائي بين ١٠٠ و ٢٤٠ فولت.	خلل في الشبكة الكهربائية		

## شروط الضمان

يغطي الضمان جميع العيوب أو عيوب التصنيع لمدة سنتين من تاريخ الشراء (قطع الغيار والعمالة). الضمان لا يغطي:

- جميع الأضرار الأخرى الناجمة عن النقل.
- اهتراء عادي للأجزاء (على سبيل المثال: كابولفاتق ، والمشابك ، وما إلى ذلك).
- الحوادث الناتجة عن الاستخدام غير السليم (خطأ في مصدر الطاقة ، السقوط ، التفكيك).
- الأعطال المتعلقة بالبيئة (التلوث ، الصدأ ، الغبار).

في حالة حدوث عطل ، أعد الجهاز إلى الموزع الخاص بك ، مع إرفاق:  
 - إثبات شراء مؤرخ (إيصال نقدي ، فاتورة ، إلخ).  
 - ملاحظة تفسيرية للانهيار.

## المواصفات التقنية

جهد الإمداد المقدر	من ١٠٠ إلى ٢٤٠ فولت من التيار المتردد ~ ٥٠/٥٠ هرتز
القوة المصنفة	٨٥٠ واط
أثر	٢٩٣
فتيل المدخلات	<p><b>T 10A</b></p>  <p>(٣٠ × ٥)</p>
الفولتية الناتجة المقدرة	١٢ فولت تيار
مستمر مجال الجهد الكهربائي	٣٠ - ٢ فولت
تيار الإخراج المقدر	١٥٠
فتيل الإخراج	 <p>١٨٠</p>
نوع البطارية	الريصاص / الليثيوم أيون LFP
سعة البطارية المقدرة	١٠ - ٦٠٠ أمبير
عدد الخلايا لكل بطارية	٦
استهلاك البطارية عند الراحة	١٠ ملي أمبير
متحني الحمل	واجهة المستخدم يو
درجة حرارة التشغيل	٠ درجة مئوية - ٤٠ درجة مئوية
درجة حرارة التخزين	٢٠٠ درجة مئوية - ٨٠ درجة مئوية
مؤشر الحماية	IP٦٦
فئة الحماية	الدرجة الأولى
الوزن (كامل التيار الكهربائي)	٤,٧ كجم
الأبعاد (عرض × ارتفاع × عمق)	٣٠٠ × ١٠٥ × ٢٩٢ ملم

١-٦٠٣٣٥ EN  
 ٢٩-٢-٦٠٣٣٥ EN  
 ٦٢٢٣٣ EN  
 ٦٠٥٢٩ CEI EN  
 ٥٠٥٨١ EN  
 ١-٥٥٠١٤ EN  
 ٢-٥٥٠١٤ EN  
 ٢-٣-٦١٠٠٠ IEC  
 ٣-٣-٦١٠٠٠ IEC

المعايير

4 زر تشغيل / إيقاف :EN

5 :EN عرض

1 زر الوضع :EN

2 :EN أزرار أو -

3 زر التحدد :EN

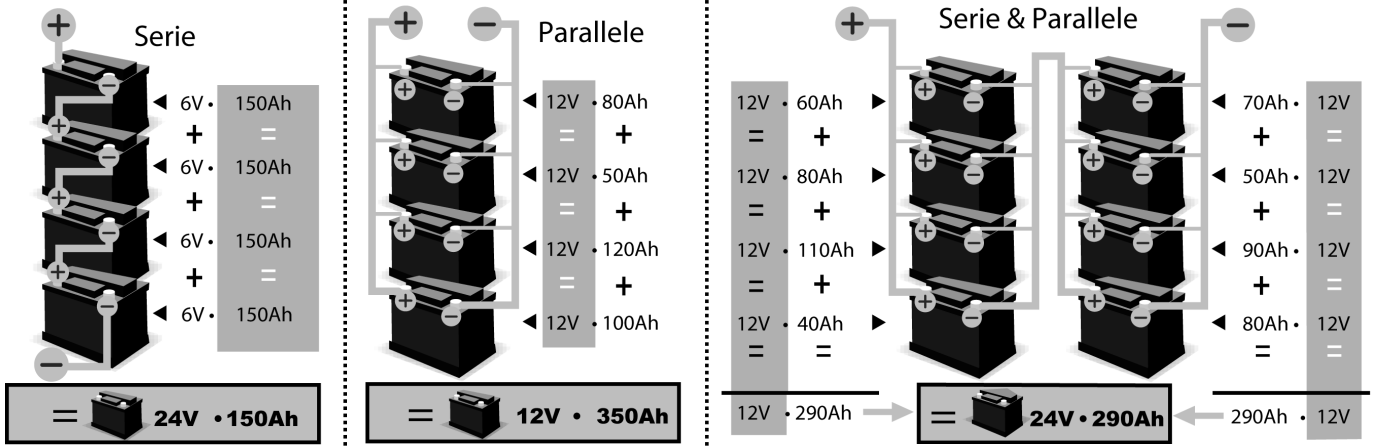
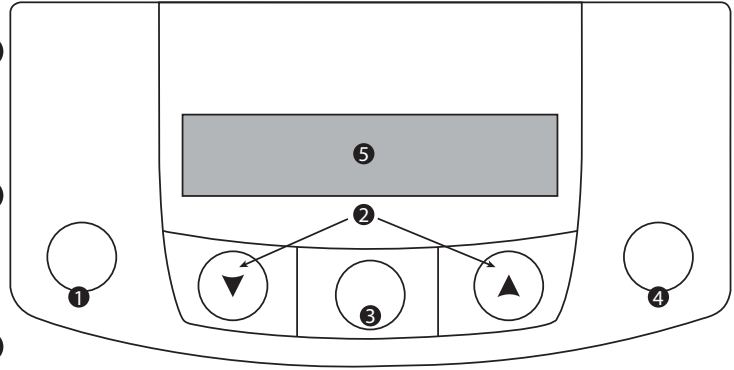

جيس ساس  
1, rue de la Croix des Landes  
CS 54159  
53941 SAINT-BERTHEVIN Cedex  
France