

FI 01-16

GYSMATIC 9/13 AIR TRUE COLOR XL
GYSMATIC 5/13 AIR TRUE COLOR XXL

YLEISET OHJEET



Tämä käyttöohje sisältää tietoja laitteen toiminnasta ja varotoimenpiteistä, joita on noudatettava käyttäjän turvallisuuden vuoksi. Lue se huolellisesti ennen ensimmäistä käyttökertaa ja säilytä se turvallisessa paikassa myöhempää käyttöä varten. Nämä ohjeet on luettava ja ymmärrettävä ennen kaikkea käyttöä. Minkäänlaisia muutoksia tai huoltotoimenpiteitä, joita ei ole mainittu käyttöohjeessa, ei saa tehdä. Valmistaja ei vastaa mistään henkilö- tai omaisuusvahingoista, jotka aiheutuvat käytöstä, joka ei ole tämän käyttöohjeen ohjeiden mukaista. Ongelman tai epäselvyyden ilmetessä ota yhteys pätevään henkilöön, jotta tuotetta voidaan käsitellä oikein.

Käytä hitsauskypärää vain silmien ja kasvojen suojaamiseen haitalliselta ultravioletti- ja infrapunasäteilyltä, kipinöiltä ja hitsausroiskeilta.

Älä koskaan katso suoraan hitsauskaariin ilman silmäsuojaimia, kun valokaari on käynnistetty. Muussa tapauksessa sarveiskalvo voi tulehtua kivuliaasti ja linssi voi vaurioitua peruuttamattomasti, mikä voi johtaa kaihiin.



Varo! Loukkaantumisvaara, jos maskia ja suojalaseja käyttävään henkilöön osuu suurella nopeudella heitettyjä hiukkasia.

Maski, suodatin ja suojat eivät takaa rajoittamatonta suojaa suuria iskuja tai iskuja, räjähdysmekanismeja tai syövyttäviä nesteitä vastaan. Vältä hitsaamista tai leikkaamista näissä vakavissa ympäristöissä.

Älä hitsaa tai leikkaa pään yläpuolella tämän maskin kanssa.

Siirrä kasvot pois savuavalta alueelta. Käytä pakotettua ilmanvaihtoa tai paikallista poistoilmanvaihtoa savun poistamiseksi.

Tämän maskin kanssa ei saa käyttää happi-asetyleeni-, laser- tai kaasuhitsausta ja -leikkausta.

Ennen jokaista käyttökertaa :

- Tarkasta maski ja sen UV/IR-suodatin huolellisesti.
- Vaihda kuluneet tai vaurioituneet osat välittömästi.
- Vaihda suodattimen linssit tai kasv suojuukset, jos ne ovat halkeilleet tai naarmuuntuneet, jotta käyttäjän silmät eivät vaurioidu.

Päänauha voi mahdollisesti aiheuttaa allergioita herkille henkilöille.

Optoelektronisen suodattimen käyttölämpötilat ovat -5 °C:sta 55 °C:seen.

Naamarissa oleva optoelektroninen suodatin ei ole vedenpitävä eikä toimi kunnolla, jos se on ollut kosketuksissa veden kanssa.

Hitsausmaskia on siirrettävä varovasti, jotta suodatin, suojukset ja/tai suojakuori eivät vaurioidu.

Huolto :

- Älä aseta raskaita esineitä tai työkaluja kasvosuojuksen päälle tai sisään, jotta suodatin tai kasvosuojukset eivät vaurioidu.

Maskin säilytyslämpötilat vaihtelevat -10 °C:n ja 60 °C:n välillä.

- Puhdista optoelektroninen suodatin puhtaalla puuvilla- tai erikoislinssiliinalla.

- Puhdista ja vaihda suojalevyt säännöllisesti.

- Puhdista maskin sisä- ja ulkopuoli neutraalilla pesu- ja desinfiointiaineella. Älä käytä liuottimia.

- Varmista, että pöly tai roskat eivät tuki antureita ja kennoa.

- Suosittelemme maskin ja visiirien käyttöä 5 vuoden ajan.

Käyttöaika riippuu useista tekijöistä, kuten käyttötyypistä, puhdistuksesta, säilytyksestä ja huollosta.

ENNEN HITSAUSTA

- Tarkista, että hitsauskypärä on hyvässä kunnossa ja että pääpanta on säädetty.
- Tarkista, että etukannen linssi, etukehys ja suodatin on asetettu ja kiinnitetty paikalleen. Jos havaitset poikkeamia, jatka sen kunnostamista.
- Varmista, että pöly tai roskat eivät ole kahden anturin ja kennon (2) edessä.
- Varmista, että molempien näyttöjen suojakalvot on poistettu.
- Tarkista, että suojaustaso vastaa hitsausprosesseja. Katso seuraavaa taulukkoa valinnan helpottamiseksi (ks. hitsausprosessitaulu)

JOHDANTO

Hitsauskypärä LCD GYSMATIC 9/13 XL ja 5/13 XXL ilmanpuhdistus-/hengitysyksikkö muodostavat yhdessä kasvojen ja hengityksen suojauslaitteen, joka lisää turvallisuutta ja mukavuutta. Ylipaineistetun ilmankierron periaatteeseen perustuva hengityksensuojajärjestelmä on asennettu vyötärövyöhön ja se syöttää säädellyn ilmavirran putken kautta suoraan kypärään. Puhdistetun ilman virtaus luo ylipaineen, mikä estää ulkoilman pääsyn kypärään.

Koko järjestelmä on luokan TH2 P R SL -hengityslaite. Järjestelmä toimitetaan vakiona TH2-suodattimen kanssa (viite 038424).

VAROTOIMET

- Hitsauskypärä soveltuu käytettäväksi lähes kaikissa hitsausprosesseissa lukuun ottamatta happi-asetyleenihitsausta, laserhitsausta ja kaasuhitsausta.
- Moduulin sisä- ja ulkopinnoille on asennettava vakiosuojat. Suojalevyjen käyttämättä jättäminen voi aiheuttaa turvallisuusriskin tai johtaa moduulin korjaamattomaan vaurioitumiseen.
- Kaikkien hengitysjärjestelmässä käytettävien komponenttien on oltava GYS:n hyväksymiä osia ja niitä on käytettävä tämän käyttöohjeen ohjeiden mukaisesti.
- Hengityssuojain on säilytettävä kuivassa ja puhtaassa paikassa, jonka lämpötila-alue on -10 °C - 60 °C ja suhteellinen kosteus alle 90 %.
- Varoitus! Hengityspotki voi sotkeutua ja juuttua ympäröivään tilaan.
- Hyvin suurilla työmäärillä hengityksensuojaimen paine voi muuttua negatiiviseksi suurimman sisäänhengitysvirtauksen aikaan.

	9/13 XL	5/13 XXL
Kirkas sävy	4	4
Tumma sävy	9-13	5-13
Suodattimen mitat	133 x 114 mm	133 x 114 mm
Reaktionopeus	0,08 ms	0,08 ms
Virtalähde	aurinkoparisto	aurinkoparisto
Paino	1,7 kg	1,7 kg
Näkökenttä	100 x 60 mm	100 x 83 mm
Käyttökohteet	MMA SMAW 5>400 A / TIG GTAW 2>300A MIG-MAG GMAW/FCAW 5>500A	MMA SMAW 5>400 A / TIG GTAW 2>300A MIG-MAG GMAW/FCAW 5>500A
Takuu	2 vuotta	
Käyttölämpötila	-5°C / 55°C	
Varastointilämpötila	-10°C / 60°C	

OHJEET



Kun hengitysjärjestelmä on pois päältä, ilmanpuhdistus/hengityksensuojaus ei ole mahdollista. Hiilidioksidipitoisuus nousee ja happipitoisuus laskee, joten järjestelmää ei saa käyttää, kun se on pois päältä.

HENGITYKSENSUOJAINTA EI SAA KÄYTTÄÄ :

- käyttäjän terveydelle ja turvallisuudelle vaarallisessa ympäristössä, ympäristössä, jonka happipitoisuus on alle 17 % tai joka sisältää tuntemattomia aineita.
- Suljetuissa tai tuulettumattomissa ympäristöissä, kuten katkoissa jne.
- liekkien tai ulokkeiden läheisyydessä.
- räjähdysvaarallisella alueella.
- Erittäin tuulisella alueella.
- jos hengityksensuojausjärjestelmä lakkaa toimimasta: käyttäjän on evakuoitava saastunut alue välittömästi.
- Jos suodatinta ei ole asennettu.

ON TÄRKEÄÄ :

- että mikään ei pääse kosketuksiin liikkuvien osien kanssa tai muuta niitä.
- älä yritä muuttaa laitetta tai suodatinta.
- että laitteeseen ei pääse nestettä tai nesteitä - erityisesti moottoriin, nesteeseen ja akkuun.



Varmista, että huppu (kankaasta valmistettu) on oikein asennettu eikä se ole vahingoittunut. Suodatuksen tehokkuus riippuu siitä. Suojaustaso laskee, jos huppu ei ole oikein asennettu (iso parta, pitkät hiukset jne.).



Varmista, että ilmaletku ei ole tukossa tai taittunut. Näiden riskien vähentämiseksi laite on sijoitettava käyttäjän taakse.



Suodatinta ei saa asentaa suoraan kypärään eikä sitä saa muuttaa. Tehokasta suodatusta ei voida taata, jos yhtä tai useampaa suodattimen osaa muutetaan.

Hengityksensuojausjärjestelmää saa käyttää vain pätevä/koulutettu käyttäjä. Suodatinta ei saa muuttaa sovittamaan muihin suodatintyypiköihin.



Jos jotakin näistä suosituksista ei noudateta, takuu raukeaa automaattisesti.

SUOSITELLAAN POISTUMISTA SAASTUNEESTA ALUEESTA, JOS :



- minimi-ilmavirtauksen hälytys piippaa.
- hengittäminen vaikeutuu.
- huimauksen tunne tai tasapainon menetys.
- yksi tai useampi laitteen osa vaurioituu.
- ilmavirtaus vähenee äkillisesti tai pysähtyy.
- kypärän sisäpuolella tuntuu saastunutta ilmaa tai elementtejä.

PAKKAUKSEN PURKAMINEN

Varmista, että pakkaus on ehjä ja ettei mikään osa ole vaurioitunut kuljetuksen aikana. Tarkista, että laite on täydellinen, toimintakunnossa ja oikein koottu. Vialliset/vaurioituneet osat on vaihdettava ennen käyttöä.



Pakkauksen on sisällettävä:

1. Kypärän sisällä on oltava seuraavat osat:
 1. Kypärän sisällä on oltava seuraavat elementit:
 1. Ilmansyöttöinen hitsaushuppu
 2. Hengityksensuojainjärjestelmä (moottorisuodatin vyötärövyö)
 3. Litiumioniakku
 4. Ilmaletku, sen palosuojakangas ja molemmat päätyliittimet
 5. Olkavaljaat
 6. Ilmavirran testaaja
 7. litiumioniakun laturi
 8. kantolaukku (vain GYSMATIC 5/13 XXL)
 9. 2 käyttöohjetta (kypärän hengitysjärjestelmä)

HENGITYSJÄRJESTELMÄN KIINNITTÄMINEN HENGITYSJÄRJESTELMÄÄN BELT

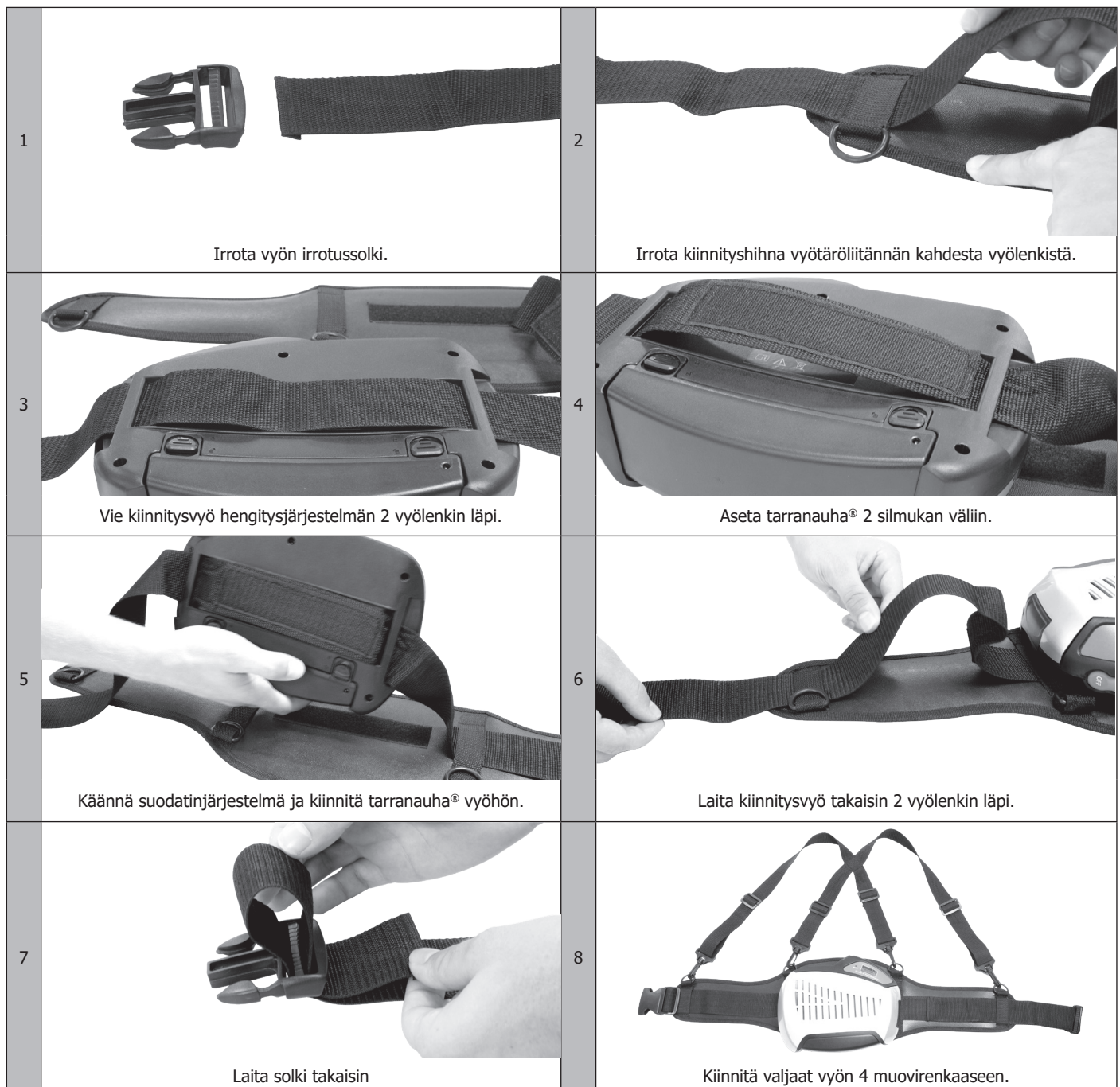

Suojaa vyö esiliinalla (045217).

LETKUN LIITTÄMINEN

1



Kytke ilmaletku hengitysjärjestelmään ja kierrä sitä myötäpäivään lukitaksesi sen paikan.

2



Kytke letkun toinen pää samalla tavalla päähineeseen.



Tarkista, että hengitysetku on tukevasti kiinni. Jos letku on rikki, vaihda se.

AKUN ASENNUS / LATAUS

1



Irrota suodatinkansi painamalla suodatinkannen salpaa sisään.

2

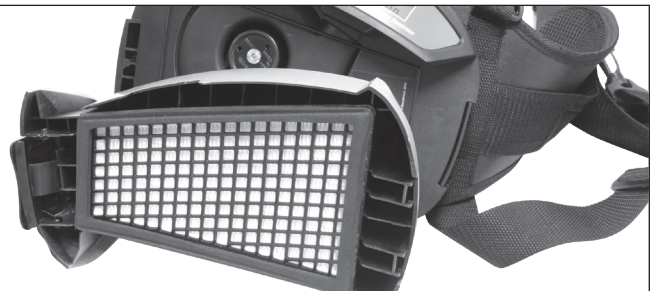

Suodatinkansi vapautuu.

3

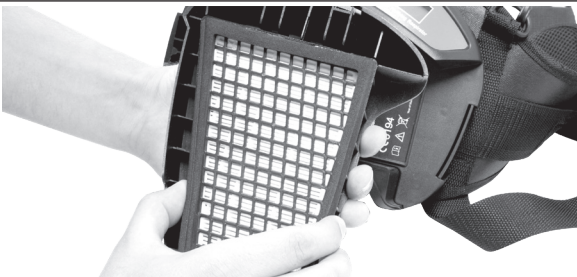

Irrota käytetty suodatin nostamalla se pois suodatinkannesta.

4



5



Irrota esisuodatin.

6

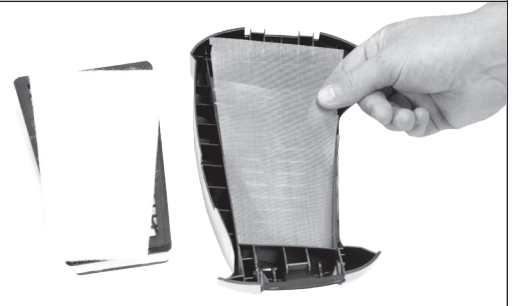



Jos suodatusritilä on likainen, puhdistu se (puhallin).

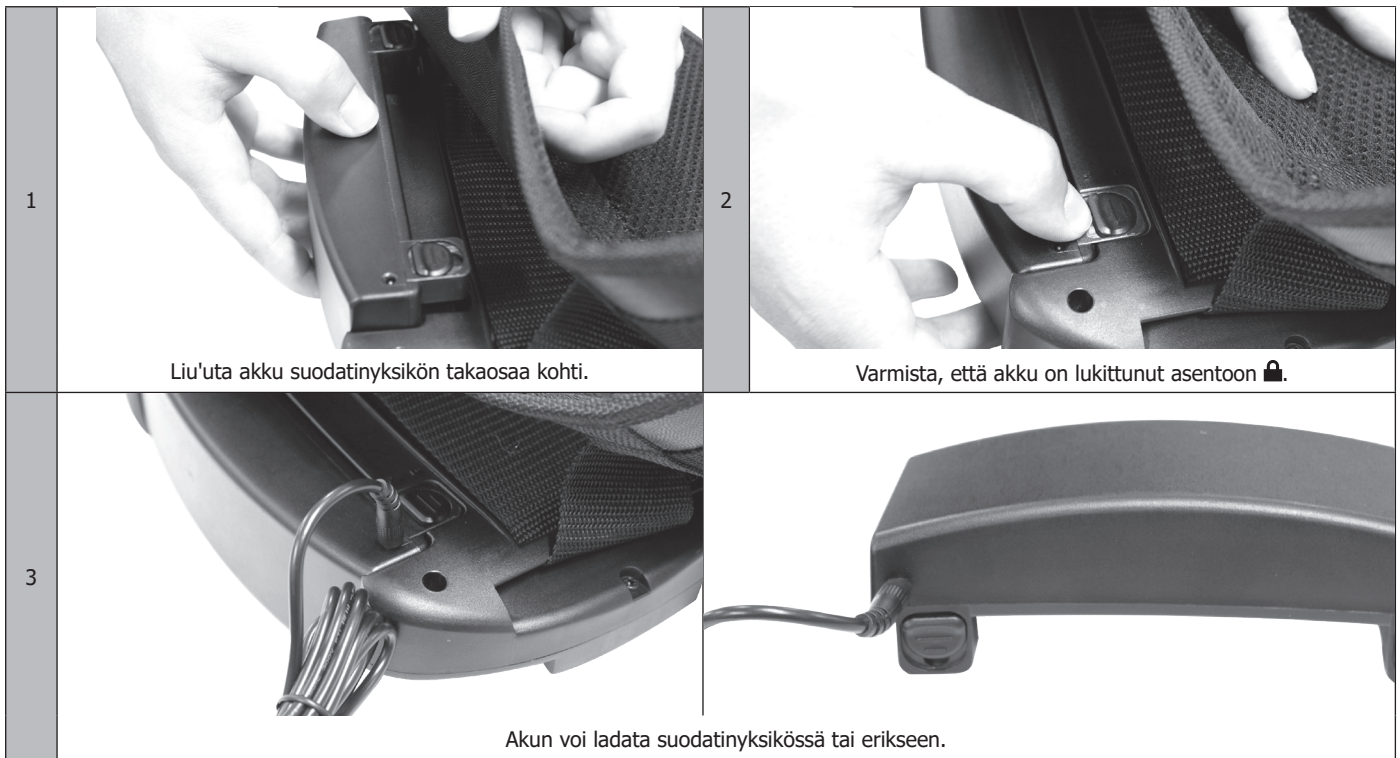

Esisuodattimen ja suodattimen odotettu käyttöikä on 12 kuukautta. Tarkista suodattimen puhtaus intensiivisessä käytössä säännöllisesti ja vaihda ne tarvittaessa useammin kuin 12 kuukauden välein.

AKUN ASENNUS / LATAUS



Akku on toimitettaessa osittain ladattu. Se on ladattava 100-prosenttisesti (4 bar) ennen ensimmäistä käyttökertaa.  On suositeltavaa ladata akut 100 %:iin ennen jokaista käyttökertaa.



Laturia ei saa käyttää mihinkään muuhun kuin mihin se on tarkoitettu. Älä lataa akkua räjähdysvaarallisella alueella. Laturia saa käyttää vain sisätiloissa. Laturi säätelee latausta automaattisesti, kun akku on ladattu täyteen, se pitää sen 100 %:ssa (kelluva lataus). Latausaika on 3-4 tuntia.



Akku purkautuu itsestään pitkän säilytyksen jälkeen. Lataa akku aina, jos laitetta on säilytetty yli 15 päivää. Kun akku on uusi tai sitä on säilytetty yli 3 kuukautta, lataa se ja purkaa se vähintään kaksi kertaa peräkkäin, jotta saavutetaan nimellinen/nimellinen latauskapasiteetti.

Akun lataus :

1. Kytke laturi verkkovirtaan.
2. Kytke akku laturiin. Liitin on akun yläpuolella.
3. Lataustila näytetään verkkovirtalaturin punaisella LEDillä.
4. Kun lataus on päättynyt, kelluva lataus aktivoituu: punainen LED sammuu ja vihreä LED syttyy.
5. Irrota laturi verkkovirrasta (älä pidä laturia kytkettynä verkkovirtaan, jos se ei ole käytössä).

HUUVIN ASENNUS





Katso käyttöoppaasta, kun haluat säätää päähinnan.

ENNEN KÄYTTÖÄ**Varmista ennen jokaista käynnistystä, että :**

- osat eivät ole vaurioituneet. Vaihda jokainen vaurioitunut/kulunut osa. Tarkista letku ja paloturvallinen huppu.
- letkun ja suodatinyksikön sekä letkun ja kypärän välinen liitos on hyvä ja turvallinen.
- ilmavirta on riittävä
- ilmavirta on tasainen suodatinyksikön ja kypärän välillä.
- ilmavirta on tasainen, että akku on ladattu täyteen.

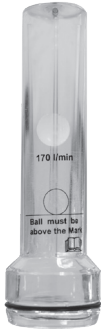

Ilmavirtauksen testi :

<p>1</p>  <p>Liitä hengitysletku suodatinyksikköön ja kierrä sitä myötäpäivään lukitaksesi sen.</p>	<p>2</p>  <p>Aseta virtausmittari letkun kärkeen.</p>
<p>3</p>  <p>Paina ON-painiketta ja pidä letku pystysuorassa asennossa silmien korkeudella.</p>	<p>4</p>  <p>Ilman virtaus on riittävä, jos autossa, jos marmorikuula saavuttaa minimivirtaustason <u>0</u>.</p>



Jos marmori ei saavuta vähimmäistasoa, on vaihdettava/vaihdeettava akku tai vaihdettava suodatin ja esisuodatin. Onko ongelma edelleen, katso lisätietoja sivulta 14.

Ilmavirtauksen hälytystesti :

<p>1</p>  <p>Irrota kaasuletku kypärästä ja paina ON-painiketta.</p>	<p>2</p>  <p>Peitä ilman ulostulo kädelläsi ja odota noin 15 sekuntia.</p>
---	--

"Varoitus"-LED vilkkuu, hälytysääni kuuluu ja symboli  vilkkuu näytössä.



Jos hälytys ei toimi, hengitysjärjestelmä on vaurioitunut. Jos laitteella on takuu, palauta se jälleenmyyjälle vianmääritystä varten.

ASENNUS

1x ON



Kytke laite päälle painamalla ON-painiketta kerran.



2x ON



Paina ON-painiketta vielä kerran, ilmavirta on tasolla 1 (~170L/min).



3x ON



Paina ON-painiketta vielä kerran, ilmavirta on tasolla 2 (~200L/min).



4x ON

 Paina ON-painiketta vielä kerran, ilmavirta on tasolla 3 (~230L/min).
 Paina ON-painiketta vielä kerran, ilmavirta palaa tasolle 1 (~170L/min).

Suodatusjärjestelmä siirtyy automaattisesti lepotilaan 30 minuutin käyttämättömyyden jälkeen.

VIANETSINTÄ

MERKITYS	SYYT	RATKAISUT
Vikakoodi "E01" vilkkuu	Moottori on tukkeutunut tai vaurioitunut.	Tarkista moottori silmämääräisesti irrottamalla suodatinpaneeli ja käynnistämällä suodatusjärjestelmä uudelleen. Jos virhe jatkuu, järjestelmä on vaurioitunut, älä käytä sitä.
Vikakoodi "E02" vilkkuu	- Tukkeutunut moottori - Piirin ylikuumentuminen	
vilkkuu vilkkuu hälytysääni	Alhainen akku	Lataa akku
vilkkuu vilkkuu hälytysääni	Tukkeutunut suodatin tai letku	Poista tukkeuma, vaihda/puhdista taipuisa letku
vilkkuu hälytysääni	Lämpösuojaus	Odota, että merkkivalo sammuu, ennen kuin jatkat hitsaustöitä.
Ei ilmavirtaa, ei hälytystä	- Ei virtaa - Löysä sähkökontakti (akku)	- Lataa akku - Irrota ja aseta akku takaisin.
Akun autonomia on liian alhainen	- Akkua ei ole ladattu 100 %:sti - Tukkeutunut suodatin - Kulunut akku	- Lataa akku - Poista akku, vaihda suodatin - Vaihda akku
Epätavallinen haju kypärässä	- Rikkoutunut suodatin - Rikkoutunut letku - Kypärän sisäinen suojuus on rikki	Poistu työskentelyalueelta : - Vaihda suodatin - Vaihda letku - Vaihda kypärän sisäinen suojuus
Riittämätön ilmavirtaus	- Lävistetty tai rikkiäinen letku - Puolittain tukkeutunut suodatin	- Tarkista, että letku on liitetty hengitysjärjestelmään ja kypärään. - Vaihda hengitysletku. - Poista tukos tai vaihda suodatin.

HUOLTO

Suodatusyksikkö ja kypärä on puhdistettava säännöllisesti, jotta ne pysyisivät hyvässä toimintakunnossa. Suodatusyksikköön tai pääsuodattimelle ei saa joutua mitään nestettä Anna puhdistettujen osien kuivua ennen kuin laitat ne takaisin. Älä koskaan käytä liuottimia tai hankaavia puhdistusaineita. Suodatinyksikköä ei saa kuivata kuumalla ilmalla tai lämmittimellä. Suodatin on vaihdettava, jos se on tukossa tai rikki. Hengitysletku on vaihdettava, jos se on murtunut. Akku on ladattava heti, kun "akku tyhjä" -ilmaisain syttyy. Jotta akku pysyisi toimintakunnossa, on erittäin suositeltavaa, että sitä ei säilytetä yli 10 kuukautta ilman käyttöä. Käytä ulkopintojen puhdistamiseen pehmeää liinaa. Älä käytä vettä! Suodatin on vaihdettava samanaikaisesti esisuodattimen kanssa.

TAKUU

Takuu kattaa valmistusvirheet 2 vuoden ajan ostopäivästä (osat ja työ).

Takuu ei kata:

- Kuljetusvaurioita.
- Osien normaalia kulumista (esim. : kaapelit, kiinnittimet jne...).
- Väärinkäytöstä johtuvia vahinkoja (virransyöttövirhe, laitteen pudottaminen, purkaminen).
- Ympäristöstä johtuvia vikoja (saastuminen, ruoste, pöly).

Vian sattuessa palauta laite jälleenmyyjälle yhdessä seuraavien asiakirjojen kanssa:

- Ostotodistus (kuitti jne. ...)
- Kuvaus ilmoitetusta viasta.

SUODATIN MERKINTÄ

Kukin optoelektroninen suodatin on leimattu standardin EN 379 mukaisesti

GYSMATIC 9/13 AIR TRUE COLOR XL	4	9	13	CSS	1	1	1	2	379
GYSMATIC 5/13 AIR TRUE COLOR XXL	4	5	13	CSS	1 1	1	1	1	379
Vaalean sävyn numero									
Kirkkaan tumman sävyn numero									
Tumma sävy. numero									
Valmistajan tunniste									
Optinen luokka									
Valonhajontaluokka									
Valonläpäisykerroksen luokan vaihtelut									
Valonläpäisykerroksen luokan kulmariippuvuus (valinnainen)									
Vakionumero									

SUOJAKELKAN MERKINTÄ

Kukin suojakilpi on leimattu standardin EN 166 mukaisesti

Ulkoinen suojalevy	CSS	B
Sisäinen suojalevy	CSS	B
Valmistajan tunniste		

Suojaus suurten nopeuksien hiukkasia vastaan - F : Matala energiaisku - B: Keskiisuuri energiaisku

HITSAUSKYPÄRÄN MERKINTÄ

Kukin hitsauskypärä on leimattu standardin EN 175 mukaisesti

Valmistajan tunnistetiedot	CSS	175	B
Viittaus standardiin EN 175			
Mekaaninen kestävyys - F : Matala energiaisku - B: Keskiisuuri energiaisku			

Jos okulaarilla ja kehyksellä ei ole samaa suojausastetta F, B ja A, koko linssikokoonpanon suojausaste alenee.

Silmäsuojalaite vastaa alhaisinta suojausastetta.

Silmäsuojainta saa käyttää vain lämpötilassa esiintyviä nopean nopeuden hiukkasia vastaan.

SUODATTIMEN MERKINTÄ

Jokainen hiukkassuodatin on merkitty EN 12941 -standardin mukaisesti.

TH2	P	R	SL
Tiiviyssuorituskyky - TH2: Laite on 98-prosenttisesti vesitiivis.			
Osoittaa, että suodatin suojaa hiukkasilta.			
Osoittaa, että suodatin on uudelleenkäytettävä			
Suodatin suojaa kiinteiltä ja/tai nestemäisiltä hiukkasilta.			

HITSAUSPROSESSI

Hitsausprosessi								
virran voimakkuus	Päällystetyt elektrodit	MAG	TIG	raskasmetallit	kevytmetalliseokset	valokaari-ilmahaava	plasmaleikkaus	plasma
5	8	8	8	9	10	10	9	4
6								5
10			6					
15			7					
30			8					
40	9	10	9	10	10	10	9	
60							8	
70	10	10	10	10	10	10	10	
100							9	
125							10	
150	11	11	11	10	11	11	11	
175							10	
200	12	11	11	11	11	12	12	11
225								11
250			12					
275			12					
300			12					
350	13	12	12	12	12	13	13	12
400								13
450			13					
500	14	13	13	13	14	14	14	14
600								14

SUOJAKELKAN MERKINTÄ

Jokainen suojakilpi on leimattu EN 166 -standardin mukaisesti

hitsaus	CSS	B
Sisäinen suojalevy		
Valmistajan tunnus		

Suojaus suurten nopeuksien hiukkasia vastaan - F : Matala energiaisku - B: Keskiuuri energiaisku

HITSAUSKYPÄRÄN MERKINTÄ

Jokainen hitsauskypärä on leimattu EN 175 -standardin mukaisesti

Valmistajan tunnistetiedot	CSS	175	B
Viittaus standardiin EN 175			
Mekaaninen kestävyys - F : Matala energiaisku - B: Keskiuuri energiaisku			

Jos okulaarilla ja kehyksellä ei ole samaa suojausastetta F, B ja A, koko linssikokoonpanon suojausastetta alennetaan.
Silmäsuojalaite vastaa alinta suojausastetta.
Silmäsuojusta saa käyttää vain lämpötilassa olevia suurnopeushiukkasia vastaan.

SUODATTIMEN MERKINTÄ

Jokainen hiukkassuodatin on merkitty standardin EN 12941 mukaisesti.

TH2	P	R	SL
-----	---	---	----

Tiivyyssuorituskyky - TH2: Laite on 98 % vesitiivis.
Osoittaa, että suodatin suojaa hiukkasilta.
Osoittaa, että suodatin on uudelleenkäytettävä
Suodatin suojaa kiinteiltä ja/tai nestemäisiltä hiukkasilta.

OSALUETTELO

1	Ulompi suojalinssi
2	Suodatin
3	Sisempi suojalinssi
4	Päähine
5	Antiperspirantti päähine

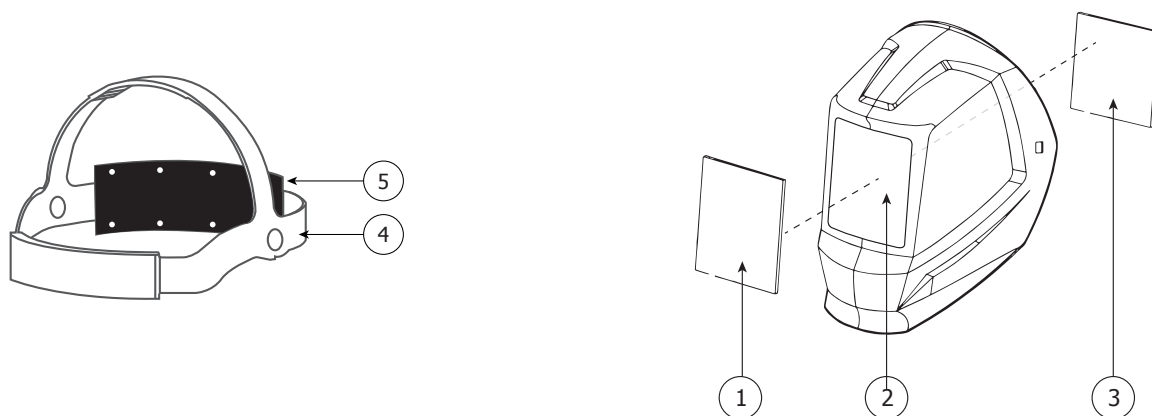

5	9/13 AIR XL	043466 (x2)
	5/13 AIR XXL	070844

1	9/13 AIR XL	114 x 133 (x10)	043893
	5/13 AIR XXL		

3	9/13 AIR XL	106 x 66 (x10)	043886
	5/13 AIR XXL		

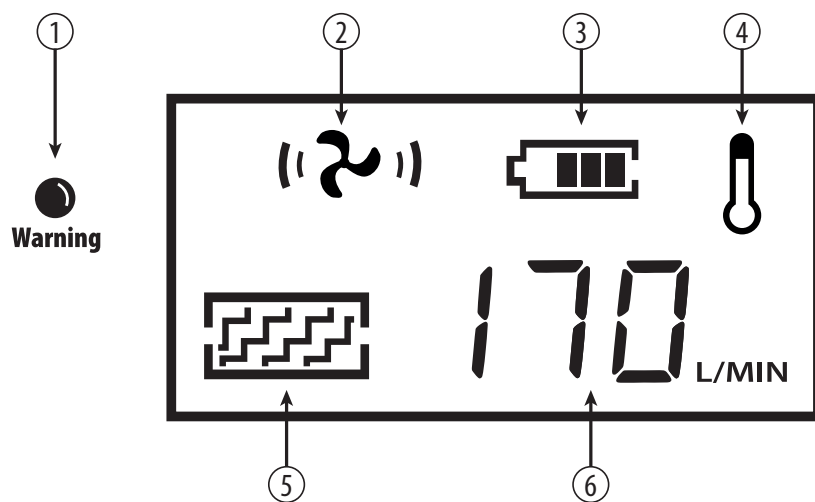

①	Vikahälytys
②	Ilmavirran taso (0-1-2-3)
③	Akun varaustaso
④	Lämpösuojakuvake
⑤	Suodattimen tila
⑥	Ilmavirran ilmaisin Ilmavirran ilmaisin

VARAOSAT

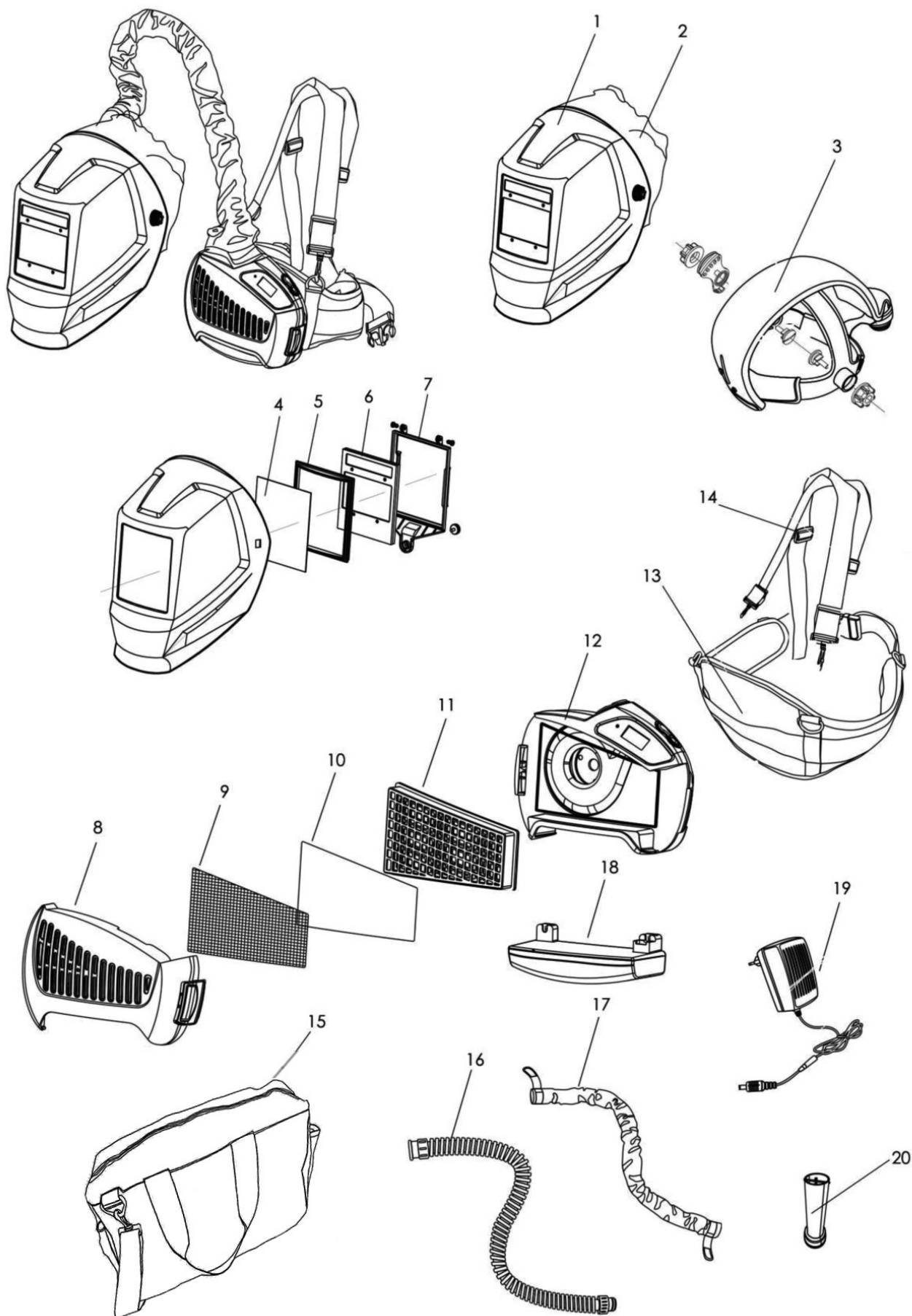

1	Kypärä	
2	Huppu	
3	Ilmakanava	53415
4	Ulkoisen suojuksen	043893
5	Muovikehys	
6	Optoelektroninen suodatin	
7	Kiinnitys	
8	Suodatinpaneeli	
9	Kipinäsuoja	
10	Pre-suodatin	038417 (x5)
11	Suodatin TH2	038424 (x1)
12	Moottori	
13	Vyötärö	
14	Valjaat	
15	Kantolaukku	
16	Hengitys-/hengitysletku	
17	Anti-palokangas hengitysletkua varten	
18	Litiumioniakku	037465
19	Laturi	037472
20	Ilmavirtauksen testeri	

TEKNISET TIEDOT

Mitat (LxSxK)		240 x 165 x 70 mm
Paino		1.7 kg
Suodatintyyppi		TH2 P R SL
Ilmavirta	(?)	≥ 165 L/min
	(?)	200 L/min
	(?)	230 L/min
Melutaso		73 dB max
Betriebstemperatur		-5°C 55°C
Varastointilämpötila		-10°C 60°C
Autonomia	(?)	> 8 h
	(?)	> 6 h
	(?)	> 4 h
Latausaika		3.5 h
Lataussyklien määrä		> 500
Vyötärön koko		900 mm - 1300 mm.

VAROITUSÄÄNI

	x100 ms	0	1	2	3	4	5	6	7	8	9	10
Akun asennus												
Käynnistys												
Ilmavirran muutos												
Järjestelmän sammuttaminen												
Virran ylikuormitus												
Tukkeutunut ilmaa ulostulo												
Ylikuumeneminen												
Akku tyhjä												
Suodatin tukossa												

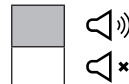

VAATIMUSTENMUKAISUUSVAKUUTUS

Hitsauskypärä GYSMATIC 9/13 AIR TRUE COLOR XL täyttää (EU) 2016/425. Tämä vahvistus on vahvistettu EN 175 : 1997, EN 166 : 2002 ja EN 379 A1 : 2009 mukaisesti.

Kennon malli : XA-5001

Kypärän malli : AS-4000F

•Hitsauskypärä GYSMATIC 5/13 AIR TRUE COLOR XXL on (EU) 2016/425 mukainen. Tämä vahvistus on vahvistettu standardien EN 175 : 1997, EN 166 : 2002 ja EN 379 A1 : 2009 mukaisesti.

Kennon malli : XA-122D

Kypärän malli : AS-4000F

•Hengityksensuojainjärjestelmä on henkilönsuojaimia koskevan asetuksen (EU) 2016/425 mukainen. Vaatimustenmukaisuus osoitetaan noudattamalla standardia EN 12941:1998 A2:2008.

Hengityksensuojaimen malli: P1004

ILMOITETUT LAITOKSET

Cell & Welding hood / Protection screen

DIN CERTCO
Gesellschaft für
Konformitätsbewertung mbH
Alboinstr. 53
12103 Berlin, Germany
Ilmoitettu laitos: 0196

Nro-tunnus: 0196

Hengityksensuojainjärjestelmä

INSPEC International Ltd.
56 Leslie Hough Way, Salford,
Greater Manchester M6 6AJ
Englanti
Ilmoitettu laitos: 0194







N:o tunnus : 0194

Filter

ECS GmbH
European Certification Service
Augenschutz und Persönliche Schutzausrüstung Laserschutz und Optische Messtechnik
Hüttfeldstraße 50
73430 Aalen, Saksa
Ilmoitettu laitos: 1883

Nro-tunnus : 1883

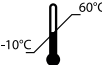
SYMBOLIT

	<p>Laite(t) on eurooppalaisten direktiivien mukainen(t). Vaatimustenmukaisuustodistus on saatavilla verkkosivuillamme.</p>
	<p>Tämä laitteisto kuuluu jätteenkeräyksen piiriin eurooppalaisten direktiivien 2002/96/UE mukaisesti. Ei saa heittää kotitalousjätteenä !</p>
	<p>Materiaali täyttää brittiläiset vaatimukset. Brittiläinen vaatimustenmukaisuusvakuutus on saatavilla verkkosivuiltamme (katso kansilehti).</p>
	<p>Tämä tuote tulee kierrättää asianmukaisesti</p>
	<p>Varastointilämpötila</p>
	<p>Varastointi : suositeltu kosteustaso < 90 %.</p>
	<p>Varoitus ! Lue käyttöohje.</p>



GYS SAS
 1, rue de la Croix des Landes
 CS 54159
 53941 SAINT-BERTHEVIN Cedex
 FRANCE