

PT 1-8

GYSFLASH 4.12

INSTRUÇÕES DE SEGURANÇA

Este manual de instruções contém indicações de uso e operação do seu equipamento e as precauções a serem tomadas para sua segurança.



Ler atentamente antes de usar e conservar para consultas futuras. Este aparelho deve ser usado somente para recarga nos limites indicados no aparelho e no manual de instruções. É preciso respeitar as instruções relativas a segurança. Em caso de uso inadequado ou perigoso, o fabricante não poderá ser considerado responsável.

Este dispositivo pode ser usado por crianças com pelo menos 8 anos de idade e por pessoas com capacidades físicas, sensoriais ou mentais reduzidas ou falta de experiência ou conhecimento, se forem devidamente supervisionados ou se as instruções para o uso seguro do aparelho tiverem sido dadas a eles e se os riscos tiverem sido apreendido. As crianças não devem brincar com o dispositivo. Limpeza e manutenção pelo usuário não devem ser feitas por crianças sozinhas.

Não deve ser usado em nenhum caso para carregar pilhas ou baterias não recarregáveis.

O modo de funcionamento automático assim como as restrições aplicadas ao uso são explicadas em seguida neste manual do usuário.



Risco de explosão e de incêndio!

Uma bateria em carga pode emitir gás explosivos.



- Durante o carregamento, a bateria deve ser colocada em um local bem ventilado.



- Evitar chamas e faíscas. Não fumar.

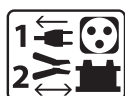

Conexão / desconexão:

- Desconectar a alimentação antes de conectar ou desconectar as conexões da bateria.

- O terminal da bateria não conectado ao chassi deve ser conectado primeiro. A outra conexão deve ser feita no chassi, longe da bateria e da linha de combustível. O carregador de bateria deve então ser conectado à rede.

- Após a operação de carregamento, desconecte o carregador de bateria da rede e, em seguida, remova a conexão do chassi e, finalmente, a conexão da bateria na ordem indicada.



Conexão:

- Dispositivo de classe II

- A conexão à rede elétrica deve ser feita conforme às regras de instalação nacionais.

**Manutenção:**

- Se o cabo de alimentação estiver danificado, o mesmo deve ser substituído pelo fabricante, seu serviço após venda ou uma pessoa de qualificação similar, para evitar todo perigo.

**Regulamentação:**

- Aparelho conforme às diretivas europeias
- A declaração de conformidade está disponível em nosso website.
- Marca de conformidade EAC (Comunidade Econômica Eurasiática)



**Refugo:**

- Este material é sujeito a coleta seletiva. Não jogar no lixo doméstico.

DESCRIÇÃO GERAL

O GYSFLASH 4.12 é ideal para carregar a maioria das pequenas baterias de chumbo-ácido de 12V com ou sem manutenção, comumente usadas em motocicletas, jet skis e muitos outros veículos pequenos. Essas baterias podem ser de vários tipos: GEL (eletrólito gelificado), AGM (eletrólito impregnado), WET, MF (livre de manutenção), CA (Cálcio) ... Este carregador foi especialmente concebido para recarregar baterias de 12V (6 elementos de 2V) de 1,2Ah para 90Ah, ou para manter a carga até 130Ah.

INICIAÇÃO

1. Conecte o carregador à bateria com o acessório desejado (pinças, terminais, etc.).
2. Ligue o carregador à tomada de rede (rede monofásica 220-240Vac 50-60Hz).
3. Selecione o modo pressionando o botão . Após cerca de cinco segundos, a carga será iniciada automaticamente.
4. Durante a carga, o dispositivo indica o progresso da carga. Quando o indicador **OK** pisca, a bateria está pronta para ligar o motor. E quando o LED **OK** permanece aceso, a bateria está totalmente carregada.
5. A carga pode ser interrompida a qualquer momento desconectando o plugue de energia ou pressionando o botão .
6. Após a operação de carga, desconecte o carregador da rede e remova as conexões da bateria.

MODOS DE CARGA**• Descrição dos Modos e Opções:****Modo CARGA  (14.4 V/0.8 A) :**

Modo para carregar as pequenas baterias de 12V 1,2 Ah até 15 Ah. Ciclo de carga automática em sete passos.

**Modo CARGA  (14.4 V/4 A) :**

Modo destinado a carga de baterias lítio 12V de 15 Ah a 90 Ah e até 130 Ah para manter a carga. Ciclo de carga automática em sete passos.



AGM

Opção FRIO/AGM (14.7 V) :

Opção para alterar a tensão de carga para 14,7 V para para carga da bateria em clima frio (menos de 5 ° C) para a carga algumas baterias AGM ou baterias com rolhas.

• **Curva de carga:**

O GYSFLASH 4.12 usa uma curva de carga avançada de sete etapas para garantir o desempenho ideal da bateria.

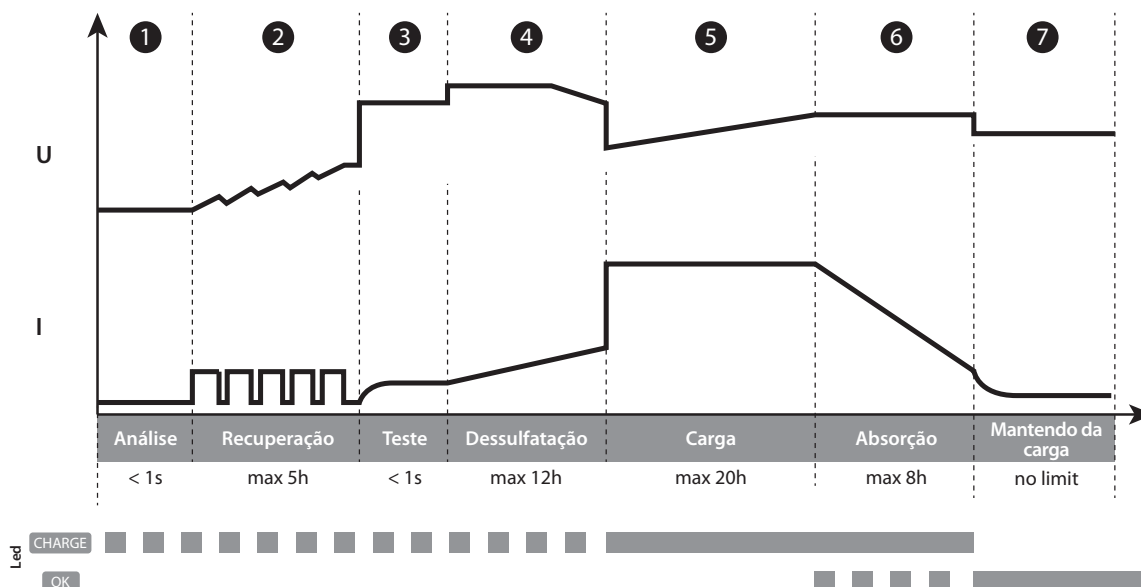

Passo 1 : Análise

Análise do estado da bateria (nível de carga, inversão de polaridade, mau bateria conectada ...).

Passo 5 : Carga (🏍️ 0.8 A 🚗 4 A)

Carga rápida com corrente máxima para atingir 80% do nível de carga.

Passo 2 : Recuperação (🏍️ 0.5 A 🚗 2 A)

Algoritmo de recuperação dos elementos danificados após uma descarga profunda.

Passo 6 : Absorção (14.4 V ou 14.7 V com a opção ❄️ AGM)

Carga de tensão constante para trazer o nível de carga para 100%.

Passo 3 : Teste

Teste de bateria sulfatada

Passo 7 : Mantendo da carga (13.6 V)

Mantenha o nível de carga da bateria no máximo.

Passo 4 : Dessulfatação (🚗 15.8 V)

Algoritmo para a dessulfatação da bateria.

• **Tempo de carga estimado**

Capacidade bateria	🏍️			🚗 🚛		
	2Ah	8Ah	15Ah	18Ah	50Ah	90Ah
Tempo de carga 20% >>> 80%	2h	6h	11h	3h	8h	14h



Se a moto estiver equipada com uma tomada de 12V, o GYSFLASH 4.12 é capaz de carregar a bateria através desta tomada com o sistema CAN-BUS, sem ter que ligar o painel de instrumentos. Nesta configuração, ligue o adaptador de isqueiro (ref. 029439) ao carregador e à tomada de 12 V da moto e siga o procedimento «Como começar» na página anterior. Em alguns casos, a carga pode começar após 2 minutos depois de fazer as conexões.











• **Proteções :**



O GYSFLASH 4.12 tem um conjunto de dispositivos de proteção contra os curto-circuitos e inversão de polaridade. Tem um sistema que evita qualquer faísca ao conectar o carregador à bateria.. Este carregador é duplamente isolado e é compatível com a eletrônica do veículo.

O GYSFLASH 4.12 é equipado com um sensor de temperatura integrado que permite ajustar a corrente de carga de acordo com a temperatura ambiente para evitar o superaquecimento dos componentes eletrônicos internos.

ANOMALIAS; CAUSAS; SOLUÇÕES

	Anomalias	Causas	Soluções
1	O indicador  pisca.	<ul style="list-style-type: none"> • inversão de polaridade • Voltagem da bateria muito alta • Grampos curto-circuitados 	<ul style="list-style-type: none"> • Verifique se os grampos estão conectados corretamente. • Verifique se é uma bateria de 12V.
2	Sinal luminoso  aceso.	Falha durante o carga, bateria não recuperável.	Troque a bateria e pressione  para reiniciar uma carga.
3	O indicador  permanece aceso mesmo depois de pressionar o botão  .	Falha térmica.	A temperatura ambiente é muito alta (> 50 ° C), ventile a sala e deixe o carregador esfriar.
4	O indicador  pisca.	Carregador em espera.	Pressione o botão  ou conectar um carregador de bateria para sair de espera.
5	O indicador  permanece aceso.	Carga interrompida pressionando o botão  .	Pressione  novamente para reiniciar a carga.

GARANTIA

A garantia cobre todo defeitos ou vícios de fabricação durante 2 ano, a partir da data de compra (peças e mão de obra).

A garantia não cobre:

- Qualquer outra avaria causada pelo transporte.
- O desgaste normal das peças (Ex. : cabos, alicates, etc.).
- Os incidentes causados pelo uso incorreto (erro de alimentação, quedas, desmontagem).
- As avarias ligadas ao ambiente (poluição, ferrugem, pó).

Em caso de avaria, retornar o dispositivo ao distribuidor, junto com:





- um justificativo de compras com data (recibo de pagamento, fatura...)
- uma nota explicando a avaria

TABELA TÉCNICA

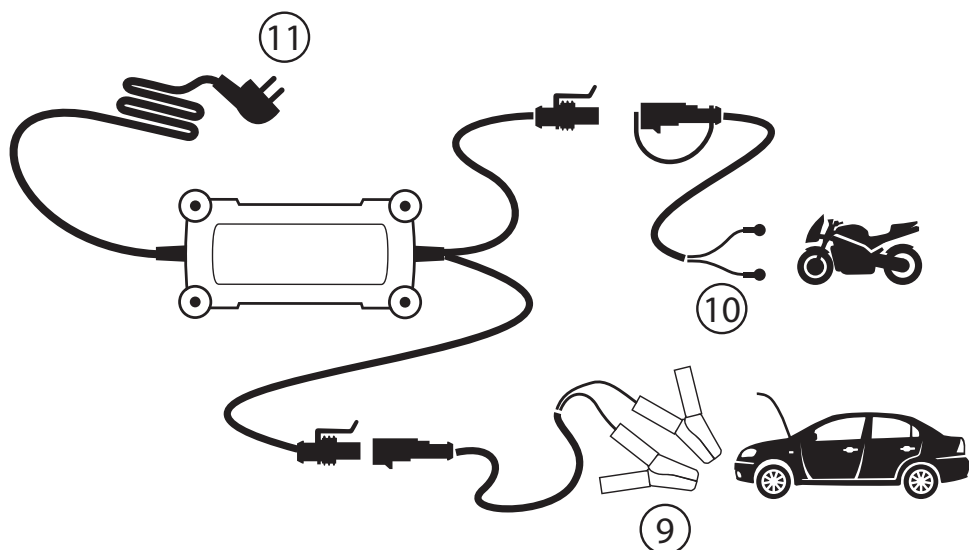
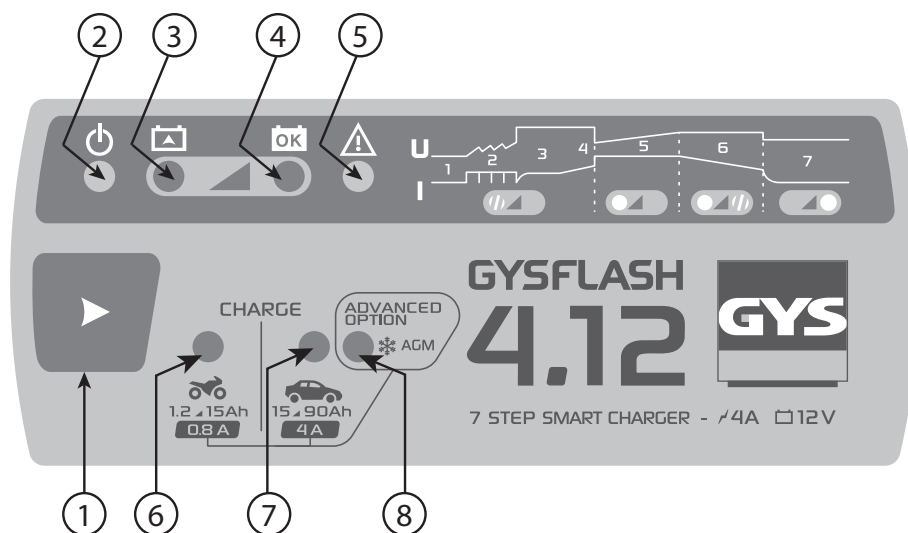
	GYSFLASH 4.12
Referência de modelo	029422
Tensão de alimentação atribuída	~ 220-240 VAC 50 / 60 Hz
Potência atribuída	70 W
Tensões de saída atribuídos	12 VDC
Corrente nominal de saída	0.8 A / 4 A
Capacidade nominal da bateria	1.2 – 90 Ah (max. 130 Ah)
Consumo Baterias em repouso	< 0.5 mA
Ondulação	< 150 mV rms
Curva de carga	I _U U
Temperatura de funcionamento	0°C – +50°C
Temperatura de armazenamento	-20°C – +80°C
Índice de proteção	IP65
Classe de proteção	Class II
Nível de ruído	< 50dB
Peso	0.7 Kg
Dimensões (l x H x P)	170 x 90 x 51 mm
Normas	EN 60335-1 EN 60335-2-29 EN 62233 CEI EN 60529 EN 50581 EN 55014-1 EN 55014-2 CEI 61000-3-2 CEI 61000-3-3

COFRE



	EN	PT
①	Selection button	Botão de seleção
②	Sleep mode	Posição de espera
③	Charging	Carga em curso
④	Charge finished	Carga completa
⑤	Fault	Defeito
⑥	 Charge mode	 Modo Carga
⑦	 Charge mode	 Modo Carga
⑧	Cold/AGM option	Opção Frio/AGM
⑨	Charge clamps	Pinças de carga
⑩	Charge terminals	Ilhós de carga
⑪	Mains plug	Tomada sector



GYS SAS
134 bd des loges
53941 Saint-Berthevin
France