

Maailman johtavien kokemusten ansiosta GYSPOT PTI GENIUS on tulevaisuuden pistehitsauskone. Ajoneuvon älykkäisyys takaa täyden automatisoinnin ja tarjoaa maalaamoille mahdollisuuden lisätä tehokkuuttaan: Genius G-puristin pneumaattisella yliavauksella, helppo varren asemointi ilman säätöä, moottoroitu ulkoneva varsi, joka tarjoaa laajan työskentelyalueen. Se on edistynein kone aktiiviseen maalaamoon.



Innovatiivinen puristin integroidulla muuntajalla

- Kevyt 11,3 kg G1-varren kanssa.
- **80 mm automaattinen avautumiskyky** (lepotilassa 20 mm)
- Käsivarren yliavaaminen **vaikeiden alueiden pääsyä varten** (200 mm irrotus).
- Messinkinen puristintuki ja käsivarren pohja takaavat optimaalisen sähkökontaktin (vaivaton huolto).
- Kaksitoiminen ominaisuus varmistaa **nopean varren irrottamisen** ilman työkaluja.
- Automaattinen jäähdytysliitäntä.
- Kauko-ohjattu puristin (avaaminen, hitsaus, säätöjen vahvistus).
- **Lukittava gyroskooppi**, kuulalaakeri, integroitu puristinrunkoon.
- **Korkea käyttöaste** (18 pistettä/min).
- Valinnainen G9-varsi, joka sopii automaattitilaan.
- Valinnainen yksikätkäinen pistooli (lisävaruste).

SÄÄDETTÄVÄ YLITYSVARSI

- **Ulottuu 120 cm** virtalähteestä
- **Moottoroitu ulkoneva** varsi työskentelykorkeuden säätämiseksi.
- **Offset-tasapainotin** työalueelta.
- Kumisuojat **liikkuvien** osien päässä.

ÄLYKÄS HITSAUS

- **AUTO**-tila: kone tunnistaa automaattisesti - terästyypin, metallilevyn paksuuden, paneelin sidoksen ja eristysmateriaalin HSS/VHSS/UHSS/ Boron-levyn välillä.
- **Jäljitettävyy**s: Tallennusominaisuus tallentaa jokaisen hitsauspisteen ominaisuudet toimitetulle SD-kortille
- Helppo siirtää tallennettuja raportteja PC:lle.

KORKEA SUORITUSKYKY

- Hitsausvirta: 14 500 A.
- Puristusvoima: 550 daN 8 baarin ilmanpaineella.
- Koko muuntajan, tasasuuntaajan, elektrodien ja korkkien nestejäähdytys.
- G-puristinsylinterin uusi muotoilu ja hitsausalgoritmi maksimoivat tuottavuuden
- Käyttäjätavallinen navigointi 5,7 » LCD-näytön avulla.
- Paineen automaattinen säätö elektrodien välillä.
- Pistelaskentamominaisuus määrittää, milloin sinun on vaihdettava korkit.

ROBUSTI JA LIIKKUVA

- Vahvistettu ja ohjattava vaunu 30 litran jäähdytysnestesäiliöllä.
- Laajennus etupyörissä parempaa vakautta varten.
- Integroitu 6-kätinen tuki.



Mukana:
G1-varsi, moottoroitu ulkoneva varsi hihnapyörällä (Katso seuraava sivu)

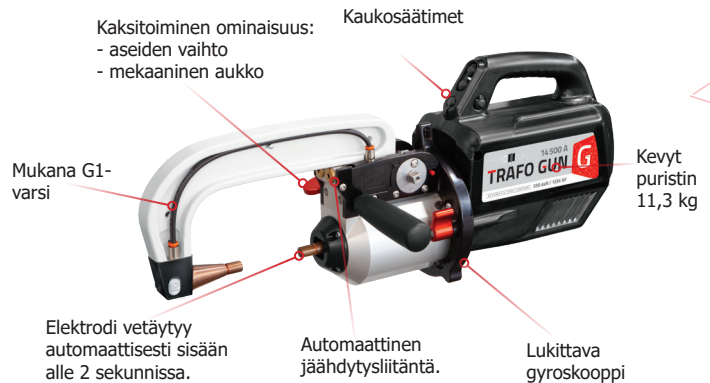

~	~AM~	Spots/min (maks.)	I RMS	U ₀	mm	↕	↕	⚙	⚖	IP
50/60Hz	EN	2,5 2,5	EN	V	🔧	🔧	🔌	cm	kg	
200 V 208 V 220 V 240 V	50 A (D)	20	12 500 A 13 000 A 14 500 A 14 500 A	6,6 V 6,9 V 7,3 V 7,9 V	2,5 2,5 2,5	1,5 3	8 m 4xAWG8 (SOOW)	71 x 90 x 200	100	IP 20

POIKKEUKSELLISEN PITKÄ, TEHOKAS JA SÄÄDETTÄVÄ ULKONEVA VARSI

Helppo käsitellä, säädettävä ja moottoroitu, uusi ulkoneva varsi mahdollistaa korkeuden mukauttamisen kaikkiin työolosuhteisiin.

- Erittäin laaja työskentelyalue
- Ulottuu 120 cm virtalähteestä.
- Kääntyy jopa 30°.
- Taitettava tilan optimoimiseksi



ERISTETYT KÄDET (VAIHTOEHDOT)

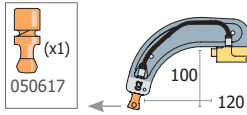

G2-8 300 daN
022775

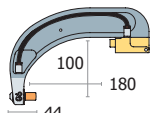

G6- 8 bar/550 daN
022812

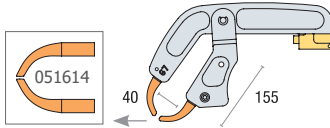

G7- 4 bar / 150 daN
022829

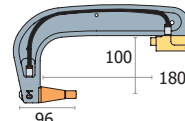

G1-8 bar/550 daN
022768

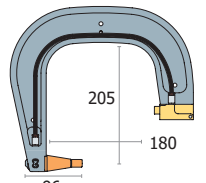

G3- 8 bar/550 daN
022782

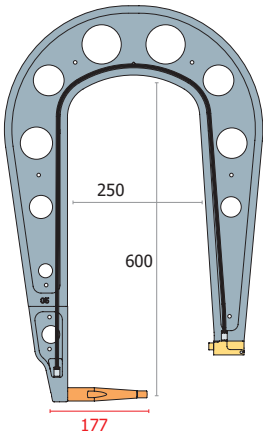

G5-8 bar/550 daN **⚖ : 6,25 kg**
022805

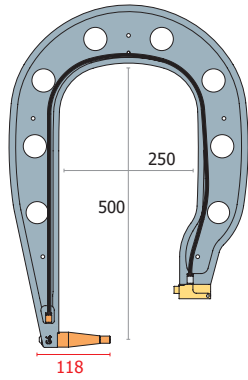

G4- 8 bar/550 daN
022799

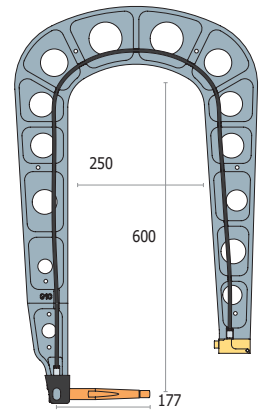

G10- 8 bar / 400 daN **⚖ : 5 kg**
067165

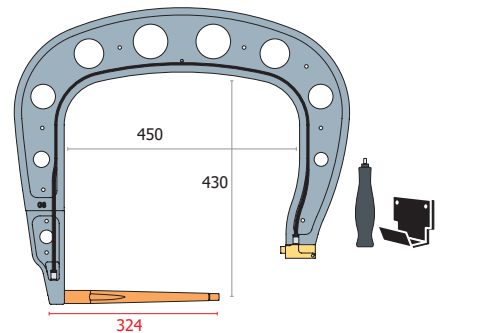

G8- 8 bar/550 daN
022836

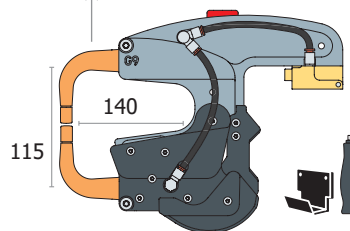
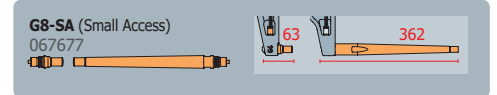

G9 X1 - 550 daN - 022881

