

NOTICE FAISCEAU DE LIAISON MIG/MAG / MIG/MAG INTERCONNECTION CABLE MANUAL / MANUAL CABLE DE UNIÓN MIG/MAG / ИНСТРУКЦИЯ ПО ЭКСПЛУАТАЦИИ СОЕДИНИТЕЛЬНЫХ ШЛАНГОВ MIG/MAG / HANDBUCH FÜR MIG/MAG-ZWISCHENSCHLAUCHPAKET / MANUALE DEI FASCICAVI DI COLLEGAMENTO MIG/MAG

En conformité avec la norme IEC 60974-7 / Complies with European directive IEC 60974-7 / Conforme a la norma IEC 60974-7 / Соответствует норме IEC 60974-7 / In overeenstemming met de IEC-norm 60974-7 / In conformità con la norma IEC 60974-7 / In Übereinstimmung mit der Norm IEC 60974-7

Ce faisceau est destiné au procédé de soudage MIG/MAG automatique. / The interconnection cable is designed for the automatic MIG/MAG welding process. / Dieser Kabelbaum ist für das automatische MIG/MAG-Schweißverfahren bestimmt. / Este cables está destinados al proceso de soldadura automática MIG/MAG. / Данный жгут проводов предназначен для автоматической сварки MIG/MAG. / Deze kabelboom is bedoeld voor het automatische MIG/MAG lasproces. / Questo cablaggio è destinato al processo di saldatura automatica MIG/MAG.

Compatibilité / Compatibility / Compatibilidad / Совместимость / Te gebruiken met / Compatibilità	Generator	NEOPULSE / PULSEMIG 320C / 400 CW / 400 G / 500 G		
	Robotic Wirefeeder	SMARTFEED M-4		
Référence / Reference number / Referencia / Артикул / Art. code / Riferimento		073517	069725	078581
Longueur du faisceau / Interconnection cable length / Longitud del cable / Длина рукава / Lengte verbindingkabel / Lunghezza fascicavi		4 m	8 m	12 m
Section câble / Cross section / Sección de cable / Сечение кабеля / Kabel-sectie / Sezione del cavo		95 mm ²		
Courant max. à un rapport cyclique de 35%* / Max. current has a 35% duty cycle* / max. Strom @ 35%* / Corriente max. respecto a un ciclo de 35%* / Макс. ток при рабочем цикле 35%* / Maximale stroom bij een arbeidscyclus van 35%* / Max. corrente ha un ciclo di lavoro del 35%* / Max. current has a 35% duty cycle* / Макс. ток при рабочем цикле 35%* / Max. stroom bij een duty cycle van 35%* / Corrente max. con rapporto ciclico del 35%*		460 A		
Courant max. à un rapport cyclique de 60%* / Max. current has a 60% duty cycle* / max. Strom @ 60%* / Corriente max. respecto a un ciclo de 60%* / Макс. ток при рабочем цикле 60%* / Maximale stroom bij een arbeidscyclus van 60%* / Max. corrente ha un ciclo di lavoro del 60%* / Max. current has a 60% duty cycle* / Макс. ток при рабочем цикле 60%* / Max. stroom bij een duty cycle van 60%* / Corrente max. con rapporto ciclico del 60%*		380 A		
Courant max. à un rapport cyclique de 100%* / Max. current has a 100% duty cycle* / max. Strom @ 100%* / Corriente max. respecto a un ciclo de 100%* / Макс. ток при рабочем цикле 100%* / Maximale stroom bij een arbeidscyclus van 100%* / Max. corrente ha un ciclo di lavoro del 100%* / Max. current has a 100% duty cycle* / Макс. ток при рабочем цикле 100%* / Max. stroom bij een duty cycle van 100%* / Corrente max. con rapporto ciclico del 100%*		310 A		
Pression max. (circuit d'eau) / Max. pressure (water circuit) / Presión máx. (Circuito de agua) / Макс. давление (система водного охлаждения) / Max. druk (water circuit) / Pressione max. (circuitu dell'acqua)		0.5 MPa (5 bars)		
Débit min. (circuit d'eau) / Min. flow (water circuit) / Caudal min. (Circuito de agua) / Минимальный расход (система водного охлаждения) / Min. toevoer (water circuit) / Flusso min. (circuitu dell'acqua)		1 L/min		
Type de refroidissement / Cooling type / Tipo de refrigeración / Тип охлаждения / Type koelsysteem / Tipo di raffreddamento		Liquid		

EXPLICATION DU RACCORDEMENT / CONNECTIONS / EXPLICACIÓN DE CONEXIÓN / ОБЪЯСНЕНИЕ СОЕДИНЕНИЯ / UITLEG VAN DE AANSLUITING / SPIEGAZIONE DEL RACCORDO



Coupez l'alimentation grâce au commutateur avant de raccorder le faisceau. / Before connecting the interconnection cable, cut the power supply using the switch / Interrumpa el suministro eléctrico mediante el conmutador antes de conectar los cables. / Перед подсоединением различных шлангов отключите питание с помощью переключателя, находящегося сзади аппарата. / Schakel eerst het apparaat uit met behulp van de schakelaar aan de achterzijde van het apparaat, voordat u de verschillende verbindingkabels aansluit / Spegnere il dispositivo con l'aiuto del commutatore prima di raccordare i vari fascicavi.

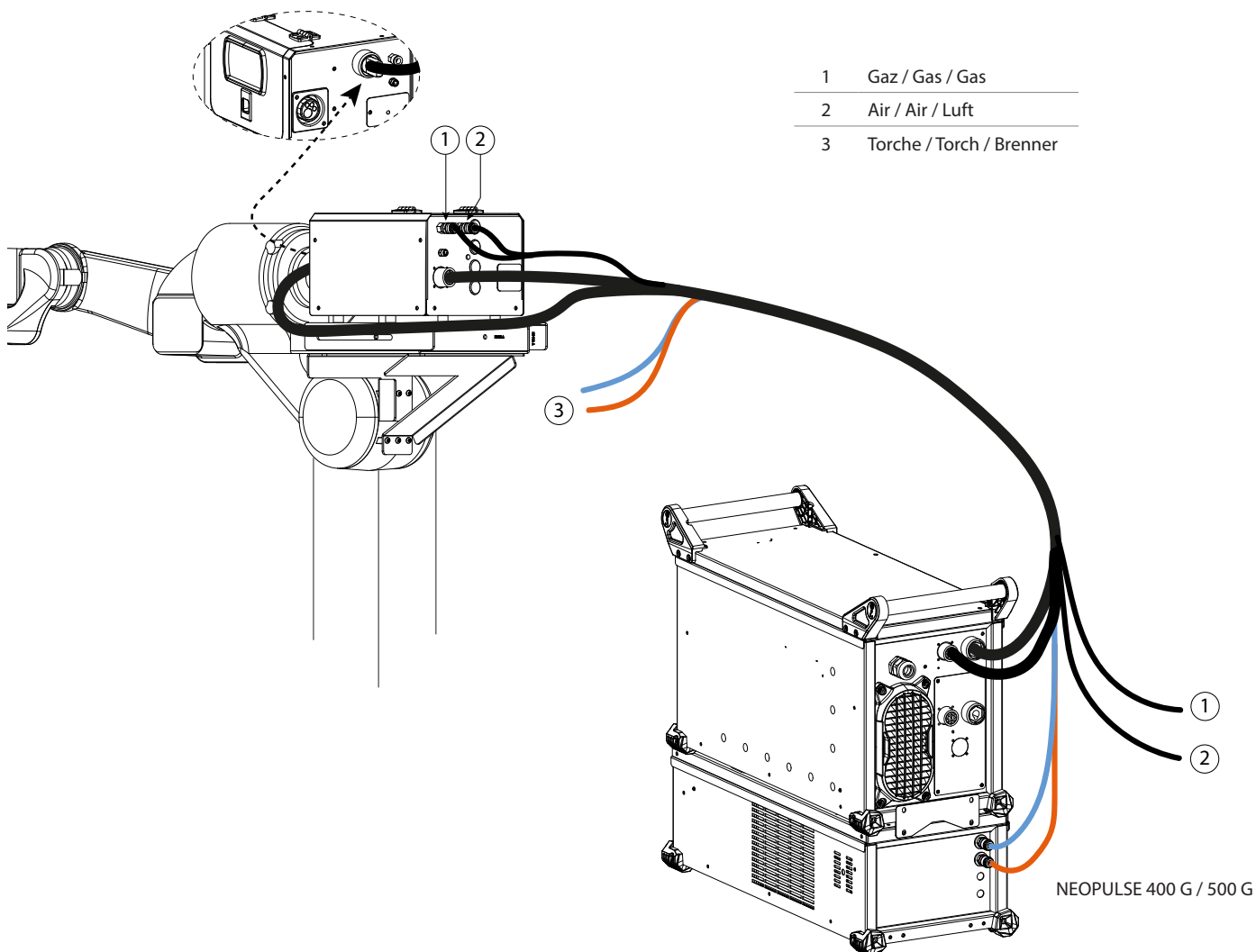

- 1 Gaz / Gas / Gas
- 2 Air / Air / Luft
- 3 Torche / Torch / Brenner

NEOPULSE 400 G / 500 G

Plage de température / Operating temperature / Zona de temperatura / Температурные пределы / Temperatuurbereik / Intervallo di temperatura

Utilisation entre -10°C et +40°C (+14°F et +104°F) / Use between -10 and +40°C (+14 and +104°F) / Uso entre -10 y +40°C (+14 y +104°F) / Использование: от -10 до +40°C (от +14°F до +104°F). / Gebruik tussen -10°C en +40°C (+14°F en +104°F) / Utilizzo tra -10°C e +40°C (+14°F e +104°F).

Stockage entre -30°C et +55°C (-22°F et +131°F) / Store between -30 and +55°C (-22 and 131°F) / Almacenado entre -30 y +55°C (-22 y 131°F). / Хранение: от -30 до +55°C (от -22°F до 131°F) / Opslag tussen -30°C en +55°C (-22°F en +131°F) / Stoccaggio tra -30°C e +55°C (-22°F e +131°F).

Précautions d'emploi / Safety precautions / Precauciones de empleo / Меры предосторожности / Voorzorgsmaatregelen / Precauzioni d'uso

• N'enroulez jamais le faisceau autour de votre corps / Never wrap the interconnection cable around your body / No enrolle nunca el cable de unión sobre su cuerpo / Никогда не обматывайте шланги вокруг тела / Wikkel nooit de kabel om uw lichaam / Non arrotolate mai il fasciocavo attorno al vostro corpo.







• Ne pas utiliser le faisceau pour déplacer la source de courant de soudage ou le dévidoir / Do not use the interconnection cable to move the machine or the wire feeder / No utilize el cable para desplazar el aparato de soldadura. / Не пользуйтесь шлангами для переноса источника сварочного тока или подающее устройство / Gebruik nooit de verbindingskabel om er de stroombron of het draadaanvoersysteem mee te verplaatsen / Non utilizzate il fasciocavo per spostare la fonte di corrente di saldatura o il trainafilo.

• Le faisceau doit être totalement déroulé afin d'éviter toute surchauffe / The interconnection cable must be fully uncoiled to prevent overheating / El cable debe estar completamente desenrollados para evitar cualquier sobrecalentamiento. / Шланг должен быть полностью размотан во избежании перегрева / De verbindingskabel moet geheel afgerold zijn, om oververhitting te voorkomen / Il fasciocavo dev'essere completamente srotolato per evitare qualsiasi surriscaldamento.

• Contrôler régulièrement l'état du faisceau. Si le faisceau est endommagé, il doit être remplacé. / Regularly check the condition of the interconnection cable. If damaged, the interconnection cable must be replaced / Compruebe regularmente el estado del cable de unión. Si este último está dañado, se debe reemplazar. / Регулярно проверяйте состояние шланга. В случае повреждения он должен быть заменен / Controleer regelmatig de staat van de verbindingskabel. Wanneer de kabel beschadigd is, moet deze vervangen worden.

/ Controllare regolarmente lo stato del fasciocavo. Se il fasciocavo è danneggiato, dev'essere sostituito.

ICÔNES / SYMBOLS / ZEICHENERKLÄRUNG / SÍMBOLOS / СИМВОЛЫ / ICONA / PICTOGRAMMEN

	<ul style="list-style-type: none"> - Attention ! Lire le manuel d'instruction avant utilisation. - Caution ! Read the user manual. - Achtung! Lesen Sie die Betriebsanleitung. - Cuidado, leer las instrucciones de utilización. - Внимание ! Читайте инструкцию по использованию. - Let op! Lees voorzichtig de gebruiksaanwijzing. - Attenzione! Leggere il manuale d'istruzioni prima dell'uso.
	<ul style="list-style-type: none"> - Appareil conforme aux directives européennes. La déclaration de conformité est disponible sur notre site internet. - Device compliant with European directives.. The certificate of compliance is available on our website. - El aparato está conforme a las normas europeas. La declaración de conformidad está disponible en nuestra página Web. - Аппарат(ы) соответствует(ют) европейским директивам. Декларация соответствия есть на нашем сайте. - Dispositivo in conformità con le direttive europee La dichiarazione di conformità è disponibile sul nostro sito internet. - Het toestel is in overeenstemming met de Europese richtlijnen. Het certificaat van overeenstemming is beschikbaar op onze internet site.
	<ul style="list-style-type: none"> - Matériel conforme aux exigences britanniques. La déclaration de conformité britannique est disponible sur notre site (voir à la page de couverture). - Equipment in compliance with British requirements. The British Declaration of Conformity is available on our website (see home page). - Das Gerät entspricht den britischen Richtlinien und Normen. Die Konformitätserklärung für Grossbritannien ist auf unserer Internetseite verfügbar (siehe Titelseite). - El aparato conforme a los requisitos británicos. La Declaración de Conformidad Británica está disponible en nuestra página web (véase la portada). - Материал соответствует требованиям Великобритании. Заявление о соответствии для Великобритании доступно на нашем веб-сайте (см. главную страницу). - Materiaal conform aan de Britse eisen. De Britse verklaring van overeenkomst is beschikbaar op onze website (zie omslagpagina). - Materiale conforme alla esigenze britanniche. La dichiarazione di conformità britannica è disponibile sul nostro sito (vedere pagina di copertina).
	<ul style="list-style-type: none"> - Ce matériel fait l'objet d'une collecte sélective selon la directive européenne 2012/19/UE. Ne pas jeter dans une poubelle domestique ! - This hardware is subject to waste collection according to the European directives 2002/96/UE. Do not throw out in a domestic bin ! - Für die Entsorgung Ihres Gerätes gelten besondere Bestimmungen (Sondermüll) gemäß europäische Bestimmung 2012/19/EU. Es darf nicht mit dem Hausmüll entsorgt werden. - Este aparato es objeto de una recolección selectiva. No debe ser tirado en un cubo doméstico. - Это оборудование подлежит переработке согласно директиве Евросоюза 2012/19/UE. Не выбрасывать в общий мусоросборник! - Questo dispositivo è oggetto di raccolta differenziata secondo la direttiva europea 2012/19/UE. Non smaltire con i rifiuti domestici. - Afzonderlijke inzameling vereist volgens de Europese richtlijn 2012/19/UE. Gooi het apparaat niet bij het huishoudelijk afval !
	<ul style="list-style-type: none"> - Produit recyclable qui relève d'une consigne de tri. - This product should be recycled appropriately - Recyclingprodukt, das gesondert entsorgt werden muss. - Producto reciclable que requiere una separación determinada. - Этот аппарат подлежит утилизации. - Product recyclebaar, niet bij het huishoudelijk afval gooien. - Prodotto riciclabile soggetto a raccolta differenziata.
	<ul style="list-style-type: none"> - Matériel conforme aux normes Marocaines. La déclaration C_M (CMIM) de conformité est disponible sur notre site (voir à la page de couverture). - Equipment in conformity with Moroccan standards. The declaration C_M (CMIM) of conformity is available on our website (see cover page). - Das Gerät entspricht die marokkanischen Standards. Die Konformitätserklärung C_M (CMIM) ist auf unserer Webseite verfügbar (siehe Titelseite). - Equipamiento conforme a las normas marroquíes. La declaración de conformidad C_M (CMIM) está disponible en nuestra página web (ver página de portada). - Товар соответствует нормам Марокко. Декларация C_M (CMIM) доступна для скачивания на нашем сайте (см на титульной странице). - Dit materiaal voldoet aan de Marokkaanse normen. De verklaring C_M (CMIM) van overeenstemming is beschikbaar op onze internet site (vermeld op de omslag). - Materiale conforme alle normative marocchine. La dichiarazione C_M (CMIM) di conformità è disponibile sul nostro sito (vedi scheda del prodotto)

JBDC

1, rue de la Croix des Landes

CS 54159

53941 SAINT-BERTHEVIN Cedex

France

