



**NO** 1-12

## POWERDUCTION 10R

## SIKKERHETSINSTRUKSJONER



Denne håndboken inneholder sikkerhets- og driftsinstruksjoner som skal følges for din sikkerhet. Vennligst les den nøye før du bruker enheten for første gang og oppbevar den på et trygt sted for fremtidig referanse. Les og forstå følgende sikkerhetsanbefalinger før du bruker eller utfører service på enheten. Enhver endring eller service som ikke er spesifisert i bruksanvisningen må ikke foretas. Produsenten er ikke ansvarlig for skader eller skader forårsaket på grunn av manglende overholdelse av instruksjonene i denne håndboken. Hvis det er problemer eller usikkerhet, vennligst kontakt en kvalifisert person for å bruke utstyret på riktig måte. Denne maskinen skal kun brukes til operasjoner innenfor grensene som er angitt på maskinen og i bruksanvisningen. Operatøren må følge sikkerhetsreglene. I tilfelle utilstrekkelig eller usikker bruk, kan ikke produsenten holdes ansvarlig for skade eller personskade. All annen bruk som ikke er spesifisert i denne håndboken er forbudt og muligens farlig. Produktet er halvautomatisk og krever tilstedeværelse av en operatør.

Denne enheten kan brukes av barn i alderen 8 år eller eldre og av personer med reduserte fysiske, sensoriske eller mentale evner eller mangel på erfaring eller kunnskap, hvis de er skikkelig overvåket eller hvis instruksjoner for sikker bruk av utstyret er lest og risikoer gjort oppmerksom på. Barn må ikke leke med produktet. Rengjøring og vedlikehold bør ikke utføres av et barn uten tilsyn.

Ne pas utiliser l'appareil, si le cordon d'alimentation eller la fiche de secteur sont endommagés.

Ne pas couvrir l'appareil.

Ikke blokker kjøleventilene. Se installasjonsdelen før du bruker maskinen.

**Brann- og eksplosjonsfare!**

- Ikke bruk enheten i en eksplosiv atmosfære.
- Hold kollisjonsputer, gassbeholdere eller andre trykk-gassbeholdere unna induksjonsvarmemaskinen.

**Advarsel, varme og flammerisiko.**

- Ikke overoppheting deler og lim.
- Vær forsiktig med brann, hold et brannslukningsapparat i nærheten.
- Ikke plasser maskinen på eller i nærheten av brennbare overflater.
- Ikke plasser maskinen i nærheten av brennbare materialer.

**Advarsel! Veldig varm overflate. Fare for brannskader.**

- Delene og delene som nettopp har blitt varmet opp er varme og kan forårsake brannskader når de manipuleres.
- Ikke berør noen varme deler med hendene.
- Vent til delene og delene er avkjølt før du håndterer dem.



- Sjekk at smykker (som giftringer) eller andre metalleder ikke kommer i nærheten av induksjonsvarmemaskinen eller induktoren når den er slått på.



- Fjern eventuelle smykker eller metallgjenstander fra deg selv før du bruker denne maskinen
- Personer med metallimplantater bør ikke bruke denne maskinen.
- Ved brannskader, skyll rikelig med vann og oppsøk lege så snart som mulig.

### Farligheten til gassdampene

- Hold hodet unna røyken, ikke inhaler.
- Hvis du arbeider inne, ventiler området eller bruk en røykavsug for å evakuere gassene og røykene.
- Induksjonsoppvarming av visse materialer som lim og fluss kan generere røyk og gasser. Å puste inn disse røykene og gassene kan være farlig for helsen din. For eksempel genererer oppvarming av uretan en gass: hydrogencyanid, potensielt dødelig for mennesker.
- Hvis ventilasjonen er utilstrekkelig, bruk godkjent åndedrettsvern.
- Les sikkerhetsdatabladene (MSDS) og produsentens instruksjoner for lim, flussmiddel, metaller, forbruksvarer, belegg, rengjøringsmidler, etsende midler og malingsfjernere.
- Ikke bruk varmeren på deler som blir avfettet eller sprayet. Varmen kan reagere med røyk og generere svært giftige gasser.
- Arbeid kun i et trangt område hvis det er godt ventilert, eller bruk en godkjent respirasjons-/filtreringsenhet. Sørg for at en kvalifisert person er i nærheten for å passe på deg. Røykene og gassene som frigjøres under oppvarming kan erstatte oksygen eller luft og forårsake ulykker eller død. Sjekk kvaliteten på luften du puster inn
- Overopphet ikke metaller, som galvanisert stål, dekket med bly eller kadmium, med mindre belegget fjernes fra overflaten før det varmes opp, at området er godt ventilert, og om nødvendig, bruk en godkjent filtrering /respirasjonsenhet.. Støpestykker og alle metaller som inneholder slike elementer kan generere giftig røyk ved overoppheting.
- Sjekk MSDS for temperaturrelaterte detaljer.



### Advarsel, elektrisk fare



Forsiktig: Fare for optisk stråling når de oppvarmede metallelementene smelter sammen.



### Advarsel! Stort magnetfelt. Personer som bruker aktive eller passive implantater må informeres.

Ingen ytterligere beskyttelsestrinn er nødvendig når maskinen brukes alene. Ytterligere restriksjoner og/eller beskyttelsestiltak kan være nødvendig i andre tilfeller.



Etter vedlikehold må magnetfeltnivåene kontrolleres før maskinen tas i bruk igjen.

Når den er slått på, må du aldri plassere induktoren nær hodet eller vitale organer.



Personer som bruker pacemaker anbefales å ikke komme i nærheten av maskinen. Fare for forstyrrelse av pacemakerdriften i nærheten av maskinen.

Rådfør deg med lege før du kommer i nærheten av induksjonsvarmer.



### Risiko for metall- eller limfremspring



- Bruk godkjente vernebriller med sidebeskyttelse, eller beskytt hele ansiktet med en skjerm.



- Bruk verneklær.
- Bruk hansker.

Ikke blokker maskinens luftinntak, som letter luftsirkulasjonen. Sjekk installasjonskapitlet før du bruker enheten.



### Forbindelse:

- Denne maskinen må kobles til en jordet stikkontakt.
- Disse klasse A-enhetene er ikke ment å brukes på boligområder der den elektriske strømmen leveres av det offentlige nettverket, med lavspenningsstrømforsyning. Det kan være potensielle vanskeligheter med å sikre elektromagnetisk kompatibilitet på disse stedene, på grunn av interferenser, så vel som radiofrekvenser.



### Vedlikehold:

- Hvis strømkabelen er skadet, må den skiftes ut av produsenten, dennes ettersalgsservice eller en like kvalifisert person for å unngå fare.
- Service skal utføres av en kvalifisert person.
- Advarsel! Koble alltid fra strømmettet før du utfører vedlikehold på enheten. Høy spenning og strøm inne i maskinen.
- Fjern dekselet med jevne mellomrom for å fjerne overflødig støv. Benytt anledningen til å få de elektriske koblingene kontrollert av en kvalifisert person, med et isolert verktøy.
- Ikke bruk løsemidler eller aggressive rengjøringsmidler.
- Rengjør enhetens overflater med en tørr klut.



### Forskrifter:



- Enheten er i samsvar med europeiske direktiver.
- Samsvarssertifikatet er tilgjengelig på nettstedet vårt.



- EAC-konformitetsmerking (Eurasian Economic Community).



- Utstyr i samsvar med britiske krav. Den britiske samsvarserklæringen er tilgjengelig på nettstedet vårt (se hjemmesiden).



- Utstyr i samsvar med marokkanske standarder.
- Samsvarserklæringen C<sub>p</sub> (CMIM) er tilgjengelig på vår nettside (se forside).



### Avfallshåndtering:

- Dette produktet skal avhendes på et egnet resirkuleringsanlegg. Ikke kast i en husholdningsavfallsbøtte.

## BESKRIVELSE

Powerduction 10R er designet for å varme jernholdige metalliske elementer ved induksjonsoppvarming. Hovedformålet er å fjerne blokkering av deler som bolter eller eksosrør.

### Bære koffert-innhold:

Le Powerduction 10R leveres i en bæreseske som inneholder t(se fig.1):

- generatoren og dens induktorkabel , ①,
- 3 kveilede ledninger, diameter 18 mm / 24 mm / 30 mm ②,
- en fleksibel flettet wire ③,
- en rett stiv ledning ④.

Figur 1



②		Kveilet kablet Ø18 mm <b>054806</b>
		Kveilet kablet Ø24 mm <b>054790</b>
		Kveilet kablet Ø30 mm <b>055469</b>
③		Fleksibel flettetråd <b>054813</b>
④		Rett stiv wire <b>054868</b>



Elementene i denne bæresesken er skjøre. De skal håndteres med forsiktighet.

## STRØMFORSYNING

Dette utstyret leveres med en 16 A CEE7/7 type plugg og skal kun brukes på en elektrisk installasjon enfaset 230 V (50 - 60 Hz) treleder med nøytral koblet til jord.

## STARTER

### montering

Velg det nødvendige verktøyet (en av de 3 kveilede ledningene, den flettede ledningen eller den rette ledningen) og monter den på induktoren. For å gjøre dette, sett inn de to stengene til det valgte verktøyet og sett dem inn i hullene som er beregnet for dette formålet, skru deretter strammehjulene (fig.2). For å skru av et strammehjul er det mulig å bruke en fastnøkkel/nøkkel størrelse 12. Advarsel: bruk aldri en fastnøkkel til å skru på strammehjulet da det kan bli skadet.

Aktivering av varme

Start produktet ved å trykke på PÅ/AV-knappen.	Den grønne LED-en lyser.
Trykk på induktorknappen for å aktivere oppvarmingen. Fortsett å trykke på knappen for å holde oppvarmingen aktiv.	Den grønne LED-en blinker grønt så lenge oppvarmingen er aktiv.

Beskyttelser

Produktet er utstyrt med beskyttelser:

Termisk beskyttelse	Den oransje LED-en lyser når produktet er i termisk beskyttelse. Produktutløseren er inaktiv i løpet av denne tiden. Vent til den oransje LED-en slukker før du starter oppvarmingsprosessen på nytt.
Overstrømsbeskyttelse	Ved overstrøm blinker den oransje LED-en. Produktutløseren blir inaktiv. Start produktet på nytt for å fjerne feilen og starte oppvarmingen på nytt.
Utløserfeil	Ved oppstart, hvis Powerduction oppdager en feil på utløseren, lyser den oransje LED-en. Koble fra den defekte avtrekkeren og skift den ut. Start deretter varmeren på nytt.

**ANBEFALINGER**

Den kveilet induktoren er designet for å fjerne blokkering. den varmer opp metalldeleer eller deler via induksjon for å fjerne blokkeringen og fjerne dem enkelt. Sirkel stykket med passende tilbehør (kveilet, flettet, rett), og varm deretter opp induktoren, som skal brukes til å varme metallstykket. Når stykket begynner å bli farget i rødt, stopp oppvarmingen og fjern det med riktig verktøy (klemme, sprut/nøkkel...) og fjern det.

**TILBEHØR**

- ⚠ Tilbehøret som følger med er forbruksvarer. Disse må byttes når de er skadet. Skadede forbruksvarer (brente hylser osv.) kan forårsake alvorlig skade på produktet. Spiraler må bestå av minst 3 omdreininger for ikke å skade produktet.

Afin de pouvoir intervenir sur des pièces à formes multiples, 3 typer tilbehør accompagnent l'inducteur.

**3 kveilet ledning (Ø 18, 24, 30 mm)**

Standardverktøy, allerede formet for rask og effektiv drift. Spoleformen aktiverer optimaliserer konsentrasjonen av magnetfeltene i midten, noe som garanterer en kraftig og effektiv induksjonsoppvarming. Glassfibersirkelen kan elektrisk isolere spolene så vel som elementet for å varme. Spolen brukes på følgende måte: plasser den i midten og trykk deretter på induktorknappen for å starte oppvarmingen.

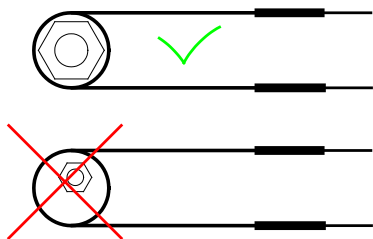
Oppvarmingseffektivitet:

For å oppnå maksimal varmeeffektiveffektivitet må spolen tilpasses arbeidsstykket.

**Fleksibel flettet wire**

Fletten er designet for deler som ikke kan varmes opp med spolen (deler med større diameter):

Eks. et eksosrør eller et hjulnav

Fletten kan rulles rundt metallstykket.

For å få et bedre resultat, sirkle 3 ganger rundt metallstykket og sørg for at spolene er festet sammen. Trykk på induktorknappen for å starte ladingen.

**Rett stiv ledning**

Den rette stive ledningen er designet for å passe alle brukerens behov. Det kan bli :



- tilpasset formen til en bestemt del/del.
- justert til et stykke som er for stort for spolene.
- kopier formen til en eksisterende spole hvis sistnevnte er skadet.

Det fungerer på samme måte som spoler og flettet tråd. Formen må justeres for å passe til metallstykkets form, og hvis mulig, sirkle rundt stykket flere ganger for maksimal effektivitet.

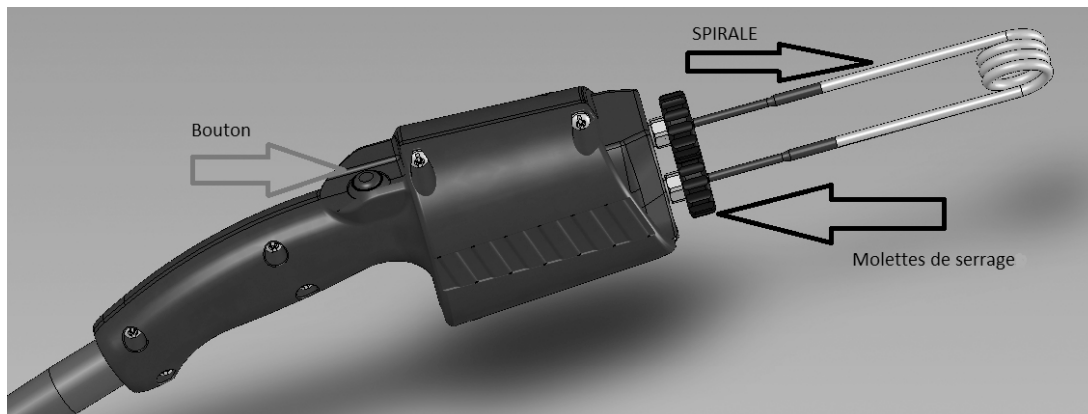

fig.2

## ANBEFALINGER

- Når spolene varmes opp for første gang, vil det frigjøres noe røyk.
- Unngå oppvarming i mer enn 30 sekunder, spolene vil varmes opp og få for tidlige skader.
- Det er ikke nødvendig å komme i kontakt med bolten for å varme den opp.
- Spolens beskyttende stoff er skjørt, det er glassstoff: sørg for å oppbevare spolene på en slik måte at de ikke blir skadet.



Spolene varmes veldig raskt. Etter bruk anbefales det å la dem avkjøles før de lagres. Manipuler med hansker for å forhindre brannskader eller kløe forårsaket av glassstoffet.

Ikke plasser en finger eller noen lem inne i eller nær spolen når maskinen er slått på. Magnetiske felt bør vurderes.

## GARANTI

Garantien dekker utførelsesfeil i 2 år fra kjøpsdato (deler og arbeid).

Garantien dekker ikke:

- Transportskader.
- Normal slitasje på deler (f.eks.: kabler, klemmer osv.).
- Skader på grunn av feil bruk (strømforsyningsfeil, fall av utstyr, demontering).
- Miljørelaterede feil (forurensning, rust, støv).
- Avtakbare induktorer og ferritter som er forbruksvarer.

I tilfelle feil, returner enheten til din forhandler sammen med:

- Kjøpsbeviset (kvittering osv ...)
- En beskrivelse av den rapporterte feilen

ELEKTRISK DIAGRAM

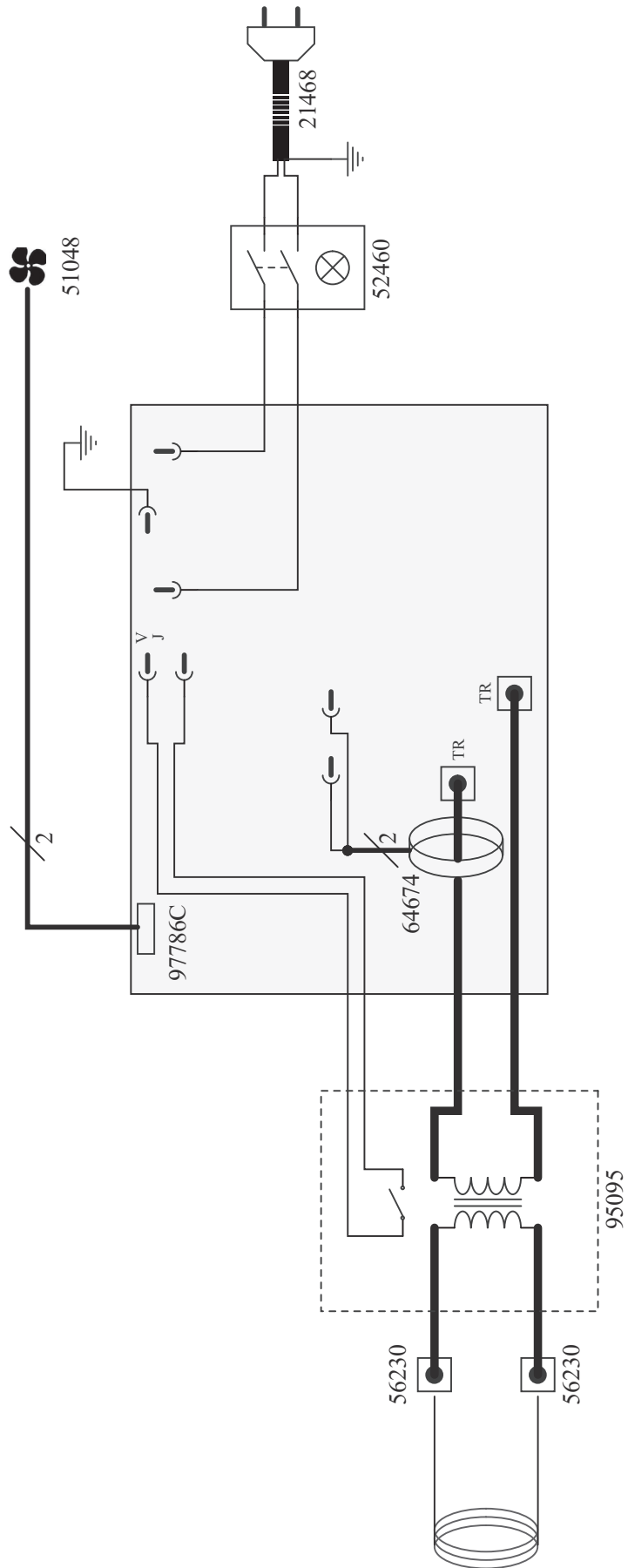



## TEKNISK TABELL

	<b>10R</b>
Makt	1250 W
Driftsspenning	230 V /- 15 %
Strømforsyningsfrekvens	50 Hz - 60 Hz
Heater Frekvens	45-100 kHz <i>mikroprosessorstyrt</i>
Antall ledere	2 jord
Lengde på strømforsyningskabelen	2 m
Lengde på induktorkabel	0,9 m
IP-kode	IP 21
Vekt <i>generator induktor</i>	4,8 kg
Vekt <i>kun induktor</i>	1,3 kg
Dimensjoner	20,7 x 14,7 x 10 cm



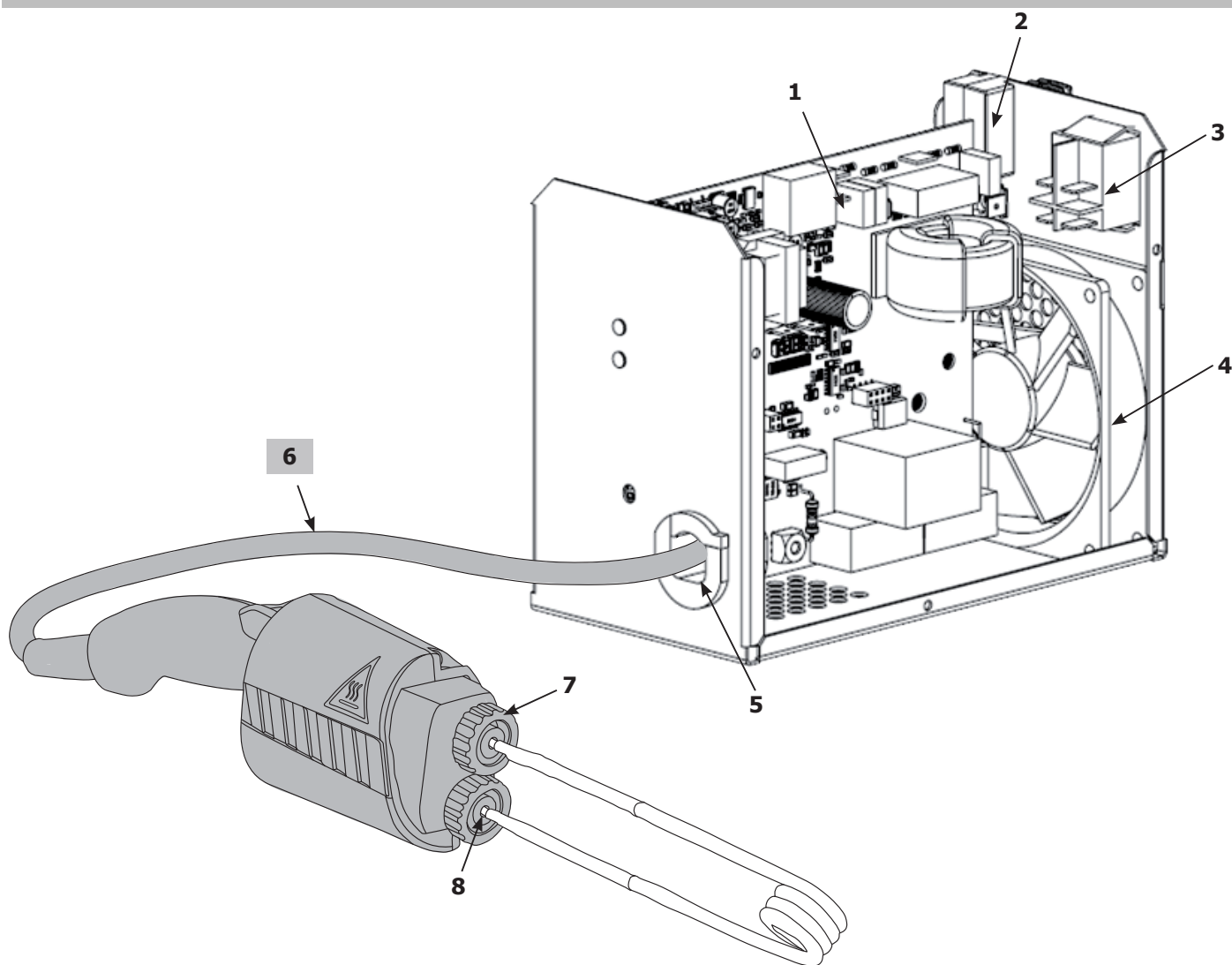













**RESERVEDELER**









<b>1</b>	Elektronisk tavle	97786C
<b>2</b>	Strømforsyningskabel	21468 (Storbritannia: C51138)
<b>3</b>	På / av bryter	52460
<b>4</b>	Fan	51048
<b>5</b>	Skottpassasje	43120
<b>6*</b>	Kabelinduktor	95095
<b>7</b>	Riflet mutter	56230
<b>8</b>	Spennspenne chuck	90898

\*inkluderer hele den grå delen på diagrammet

**PIKTOGRAMMER**

	Brukerhåndboksymbol
	Advarsel - Les brukerhåndboken
	Skal brukes innendørs - Må ikke utsettes for regn.
	Ekspløsjonsrisiko - eksplosive gasser
	Fare, trykkflaske
	Bruk briller
	Ha på hansker
	Bruk verneklær
	Fare for flammer
	Varm overflate
	Advarsel, elektrisk fare
	Personer som bruker pacemaker må ikke komme nærmere
	Utslipp av magnetiske felter
	Emisjoner av elektromagnetiske felt
	Ingen metallgjenstander eller klokker
	Personer som bærer metallimplantater må ikke gå inn i området
	Jording (for beskyttelse)
	Ikke beregnet for bruk på boligområde der den elektriske strømmen leveres av det offentlige nettet, med lavspent strømforsyning (ikke klasse B).
	CE-merking

	ØK-merking
	Utstyr i samsvar med britiske krav.
	Utstyr i samsvar med marokkanske standarder.
	Ikke kast sammen med vanlig husholdningsavfall
	Temperaturangivelse
	Trimman
	Alternativ strømsymbol



**GYS SAS**  
 1, rue de la Croix des Landes  
 CS 54159  
 53941 SAINT-BERTHEVIN Cedex  
 FRANKRIKE