

RO 1-16

GYSFLASH

51.12 CNT FV

101.12 CNT

103.12 CNT

121.12 CNT FV

123.12 CNT FV

125.12 CNT FV

101.24 CNT FV

103.24 CNT FV

51.48 CNT FV

53.48 CNT FV

INSTRUCȚIUNI DE SECURITATE



Acest manual de utilizare cuprinde reguli de funcționare ale aparatului dumneavoastră cât și prevederi privind asigurarea securității personale. Vă rugăm să citiți cu atenție manualul înainte de prima utilizare și să îl păstrați aproape pentru consultări ulterioare. Acest dispozitiv trebuie utilizat numai pentru încărcare sau alimentare în limitele indicate pe dispozitiv și în manual. Respectați instrucțiunile relative la securitate. Producătorul nu va fi răspunzător în cazul unei utilizări inadecvate sau periculoase a produsului.



Dispozitivul este destinat utilizării în interior. A nu se expune la ploaie.

Această aparatură poate fi utilizată de către copiii cu vârsta de cel puțin 8 ani, precum și de persoane cu capacități fizice, senzoriale sau mentale reduse sau lipsite de experiență/ cunoștințe, NUMAI DACA acestea se află sub atență supraveghere sau dacă li s-au administrat în prealabil instrucțiunile privind utilizarea aparatului în deplină securitate. Le este interzis copiilor a se juca utilizând aparatul. Curățarea și întreținerea nu trebuie efectuate de către copii fără ca aceștia să fie supravegheați.

Nu utilizați niciodată dispozitivul pentru a încărca baterii nereîncărcabile.

A nu se utiliza aparatul în cazul în care cablul de alimentare sau adaptorul sunt deteriorate.

Nu utilizați aparatul în cazul unei deteriorări a cablului de încărcare sau dacă prezintă un defect de montaj, pentru a evita orice risc de scurtcircuitare a bateriei.

A nu se încărca sub nicio formă o baterie înghețată sau deteriorată.

Nu acoperiți aparatul.

Nu așezați încărcătorul în apropierea unei surse de căldură sau la temperaturi permanent ridicate (peste 60°C).

Nu obturați gurile de ventilație.

Modul de funcționare automat cât și restricțiile privind utilizarea sunt explicate mai jos în acest manual de utilizare.



Risc de explozie și de incendiu.

- O baterie care se încarcă poate emite gaze explozive.
- În timpul încărcării, bateria trebuie să fie plasată într-o zonă bine ventilată.
- Evitați flăcările și scânteile.
- Protejați suprafețele de contact electric ale bateriei împotriva scurtcircuitelor.

Nu lăsați o baterie la încărcat pe o durată lungă, fără a asigura supravegherea.



Există riscul proiecțiilor acide !



• Purtați ochelari și mănuși de protecție



• În caz de contact cu ochii sau cu pielea, clătiți imediat cu apă și consultați un medic.

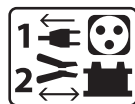

Cuplare / Decuplare

- Deconectați sursa de alimentare înainte de a conecta sau deconecta conexiunile de la baterie.
- Borna bateriei care nu este conectată la șasiu trebuie să fie conectată prima. Cea de-a doua conexiune trebuie făcută pe șasiu, departe de baterie și conducta către combustibil. Încărcătorul bateriei trebuie așadar conectat la rețea.
- După încărcare, deconectați încărcătorul de la rețeaua electrică, apoi scoateți conexiunea șasiului și în cele din urmă conexiunea bateriei, în ordinea indicată.



Racordare :

- Acest aparat trebuie să fie conectat la o priză cu împământare.
- Conectarea la rețeaua de alimentare trebuie să se facă în conformitate cu reglementările naționale de instalare.



Mentenanță :

- În cazul în care cablul de alimentare este deteriorat, acesta trebuie înlocuit cu un cablu sau un ansamblu special care se poate găsi fie la producător fie în cadrul service-ului acestuia.
- Întreținerea trebuie efectuată numai de către o persoană calificată.
- Atenție ! Scoateți mereu ștecherul din priză înainte de a efectua orice operațiune la echipament.
- Dispozitivul nu necesită o întreținere specială.
- În cazul în care siguranța internă este arsă, aceasta trebuie înlocuită de către producător, de către departamentul său de service sau de către persoane calificate în mod similar pentru a evita un pericol.
- Nu utilizați sub nicio formă solvenți sau alte produse agresive de curățare.



Reglementări :



- Dispozitiv conform cu directivele europene.
- Declarația de conformitate este disponibilă pe site-ul nostru web.



- Marcă în conformitate cu EAC (Comunitatea Economică Eurasia).



- Echipament conform cu standardele britanice. Declarația de conformitate britanică este disponibilă pe site-ul nostru (vezi pagina de copertă).



- Produs ce corespunde normelor Marocane.
- Declarația C_m (CMIM) este disponibilă pe site-ul nostru web.



Casarea :

- Acest echipament face obiectul unei colectări selective. Nu aruncați produsul în gunoiul menajer.

DESCRIERE GENERALĂ

GYSFLASH este un încărcător profesional multifuncțional cu tehnologie de tip inverter. Conceput pentru a asista bateriile vehiculelor demonstrative sau în timpul fazelor de diagnosticare, acesta garantează, de asemenea, o calitate ideală a încărcării pentru întreținerea celor mai avansate modele. Acest încărcător poate găzdui cabluri de ieșire de până la 8 m. Schimbarea cablurilor de încărcare necesită o recalibrare (a se vedea pagina 9). Acesta este considerat un dispozitiv fix și nu un dispozitiv mobil.

Aparatul dumneavoastră GYSFLASH este livrat cu o configurație care include 4 moduri:

- **Modul Încărcare** : dedicat reîncărcării bateriilor de pornire cu plumb (sigilate, lichide, AGM...) sau litiu (LiFePO4).
- **Modul de alimentare | Diag+** : Sprijină nevoile energetice în decursul fazelor de diagnosticare de pe un vehiculului.
- **Modul de alimentare | Showroom** : Asigură menținerea stării de încărcare a bateriei și satisfacerea necesarului energetic atunci când se utilizează accesoriile electrice ale unui vehicul demonstrativ.
- **Modul Tester** : vă permite să verificați starea bateriei, să evaluați capacitatea de demarare a vehiculului și nivelul de funcționare al alternatorului.

Aparatul dumneavoastră GYSFLASH-UL este SMART!

Funcțiile inițiale ale aparatului GYSFLASH pot fi extinse prin adăugarea de moduri și profiluri de încărcare specifice prin intermediul porturilor USB sau cel al configurației personalizate (vezi pagina 12).

Dispozitivul GYSFLASH oferă, de asemenea, posibilitatea de a prelua date de la câteva sute de încărcări pe un stick USB pentru a le analiza într-o foaie de calcul Excel.

Modulele suplimentare (cum ar fi imprimantele, Ethernet etc.) pot fi, de asemenea, conectate la încărcător prin intermediul prizei dedicate modulelor adiționale.

Funcția „Auto-Detect” :



GYSFLASH este echipat cu funcția „Auto-Detect”, care începe automat o încărcare atunci când o baterie este conectată la încărcător. (Pentru a activa/dezactiva această funcție, consultați pagina 9)

AUTO-DETECT 12V
U=12.3V

Funcția „Auto-Restart” :

Funcția „Auto-Restart” oferă posibilitatea de a reporni automat încărcătorul în cazul unei pane de curent. (Pentru a activa/dezactiva această funcție, consultați pagina 9).

Funcția „Blocare” :

Este posibil să blocați butoanele GYSFLASH-ului dvs. atunci când acesta este utilizat într-un loc public sau fără supraveghere. Pentru a activa/dezactiva blocarea, țineți apăsată  și  timp de 3 secunde.

PORNIRE

1. Conectați încărcătorul la priză.
2. Poziționați comutatorul de pe partea din spate a încărcătorului în poziție „ON”
3. Selectați modul dorit (Load -> Showroom -> Diag+ -> Tester).

Pentru a accesa meniul de configurare, apăsați butonul .

MODUL DE ÎNCĂRCARE

• **Setarea modului :**

- 1 Apăsați butonul SELECT timp de 3 secunde pentru a activa modificarea parametrilor modului.
- 2 Utilizați săgețile pentru a modifica valoarea parametrului.
- 3 Apăsați butonul SELECT pentru a valida valoarea și a trece la următorul parametru.

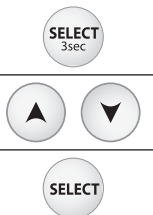

- 1- Tipul de încărcare
- 2- Profilul de încărcare
- 3- Tensiunea nominală a bateriei
- 4- Capacitatea nominală a bateriei

Tipul de sarcină de încărcare	Profil	Tensiune de încărcare.	
ÎNCĂRCARE-Pb	normal	2.40 V/ celulă	Bateriile plumb de tip Gel, MF, EFB, SLA...
	AGM	2.45 V/ celulă	Majoritatea bateriilor AGM plumb-acid, inclusiv cele START și STOP. Cu toate acestea, unele baterii AGM necesită o încărcare la o tensiune mai mică (profil normal). Dacă aveți îndoieli, consultați manualul de instrucțiuni al bateriei.
	lichid	2.45 V/ celulă	Bateriile plumb-acid deschise de tip lichid cu capac.
	Începător	2.40 V/ celulă	Profil dedicat pentru baterii plumb-acid care adaptează automat curentul de încărcare în funcție de dimensiunea bateriei. Cu toate acestea, pentru o optimizare maximă a încărcării, se recomandă, acolo unde este posibil, utilizarea curbelor de încărcare normală, AGM sau lichid.
ÎNCĂRCARE-Li	LFP/LiFePO4	3.60 V/ celulă	Baterii Litiu de tip LFP (litiu-fier-fosfat).

• **Pornirea încărcării :**

<p>Pentru a începe încărcarea, apăsați butonul START/STOP.</p> <p>1 Dacă funcția AUTO-DETECT este activă, încărcarea va începe automat după 5 secunde, dacă este detectată prezența unei baterii.</p>	<p>START STOP</p> <p>AUTO-DETECTARB 2V U=12.3V</p>	
<p>2 În timpul încărcării, GYSFLASH va indica procentul de progres al ciclului de încărcare și, alternativ, tensiunea, curentul, amperi-oră injectați și timpul scurs.</p>		
<p>3 Apăsați butonul START/STOP pentru a opri încărcarea.</p>	<p>START STOP</p>	

Precauții:

Atunci când încărcați un vehicul, este recomandat să reduceți la minimum consumul de energie al vehiculului (stingeți luminile, opriți contactul, închideți ușile etc.) pentru a nu perturba procesul de încărcare. Verificați nivelul electrolitului pentru a vedea dacă bateriile sunt deschise. Completați nivelurile, dacă este necesar, înainte de încărcare.

• Curba de sarcină a bateriilor PLUMB:

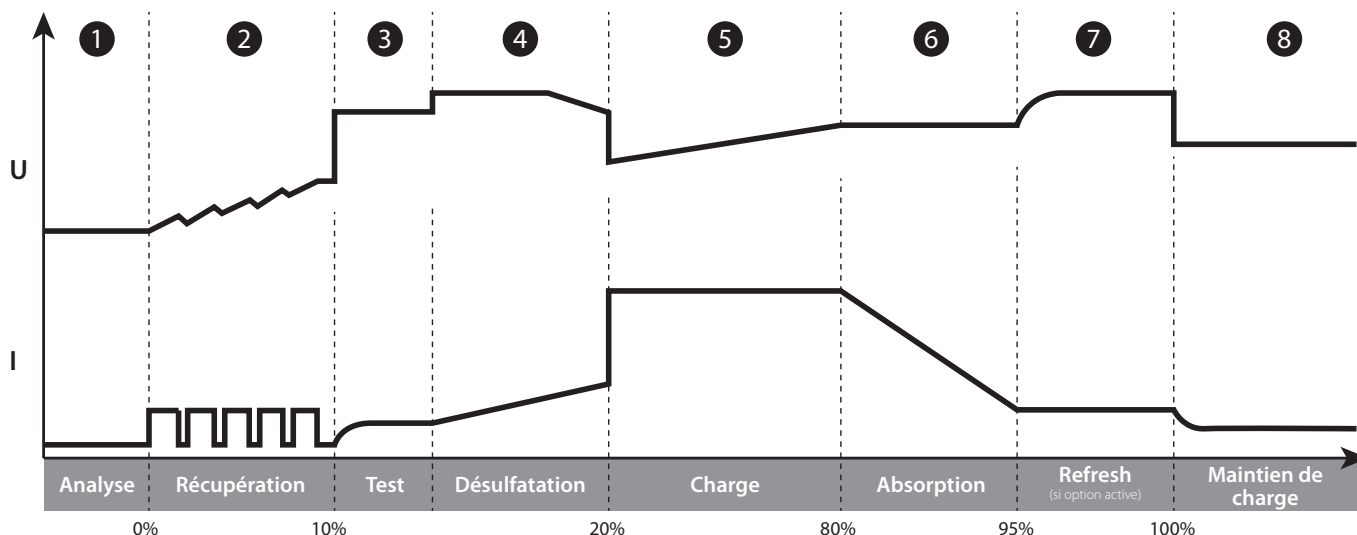

Etapa 1 : Analiză

Analiza stării bateriei (nivel de încărcare, polaritate inversă, baterie conectată greșit...)

Etapa 2 : Recuperare

Algoritm pentru recuperarea elementelor deteriorate în urma unei descărcări profunde.

Etapa 3 : Testare

Testul bateriei sulfatate.

Etapa 4 : Desulfatare

Algoritm desulfatării bateriei.

Etapa 5 : Încărcare

Încărcare rapidă la curent maxim, ce permite atingerea unui nivel de încărcare de 80%.

Etapa 6 : Absorbție

Încărcare cu tensiune constantă pentru a atinge nivelul de încărcare de 100%.

Etapa 7 : Refresh (numai pentru profilul lichid)

Încărcătorul injectează un curent suplimentar pentru a crea un gaz care va amesteca electrolitul și astfel va recondiționa celulele bateriei. În timpul acestei faze, este posibil ca bateria să piardă puțină apă.

Etapa 8 : Menținerea încărcării

Menținerea unui nivel maxim de încărcare al bateriei.

• **Curba de încărcare a bateriilor LITIU LFP :**

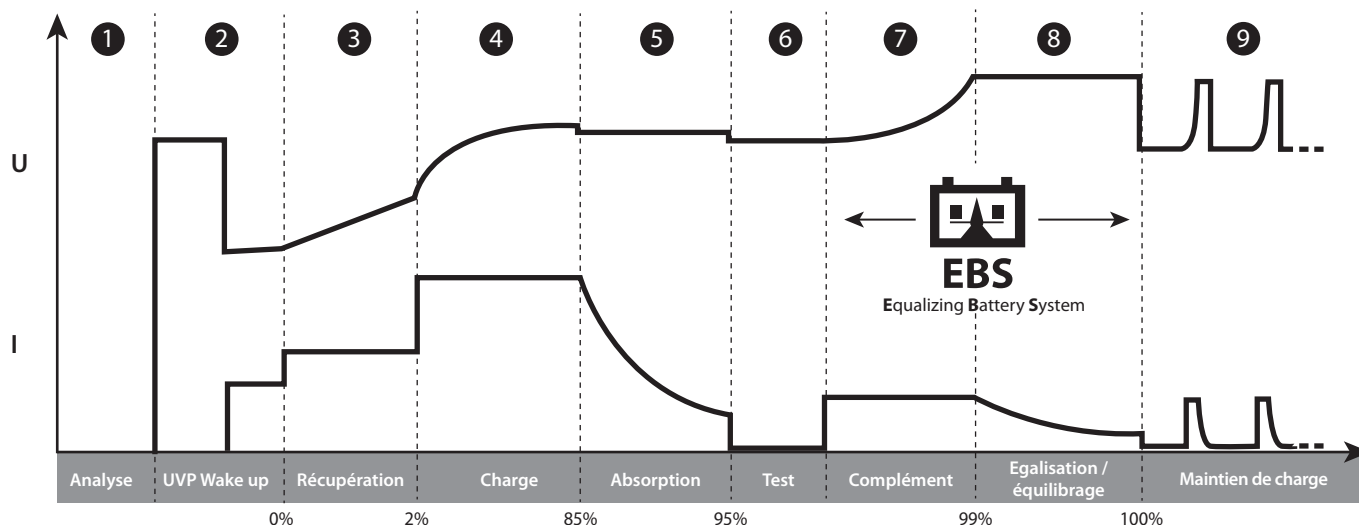

Etapa 1 : Analiză

Analiza stării bateriei (nivel de încărcare, polaritate inversă, baterie conectată greșit...)

Etapa 2 : UVP Wake up

Reactivează bateriile în protecție UVP (Under Voltage Protection)

Etapa 3 : Recuperare

Algoritm de recuperare a descărcărilor profunde.

Etapa 4 : Încărcare

Încărcare rapidă la curent maxim pentru a atinge un nivel de încărcare de 90%.

Etapa 5 : Absorbție

Încărcare cu tensiune constantă pentru a aduce nivelul de încărcare la 95%.

Etapa 6 : Testare

Testarea menținerii sarcinii de încărcare.

Etapa 7 : Complement

Încărcare redusă a curentului pentru a ajunge la un nivel de încărcare de 100%.

Etapa 8 : Egalizare / echilibrare

Echilibrarea celulelor bateriei

Etapa 9 : Menținerea încărcării

Menținerea unui nivel maxim de încărcare al bateriei.

MODURI DE ALIMENTARE : SHOWROOM / DIAG+

• **Setarea modului :**

1 Apăsăți butonul SELECT timp de 3 secunde pentru a activa modificarea parametrilor modului.



2 Utilizați săgețile pentru a modifica valoarea parametrului.



3 Apăsăți butonul SELECT pentru a valida valoarea și a trece la următorul parametru.

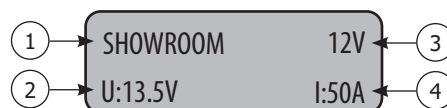

- 1- Denumirea modului
- 2- Tensiunea de reglat
- 3- Tensiune nominală
- 4- Curent maxim

Limitarea puterii : Dacă lângă parametrul Curent apare simbolul „*” (de exemplu : „ I: 50A*”), aceasta înseamnă că încărcătorul nu va putea furniza acest curent la tensiunea setată pe ecran. Deoarece la această tensiune încărcătorul va funcționa la putere maximă. Cu toate acestea, acest nivel de curent poate fi furnizat la tensiuni mai mici, în funcție de limita de putere a încărcătorului dumneavoastră.

• **Pornirea încărcării :**

Pentru a porni modul, apăsați butonul START/STOP.



1 Dacă funcția AUTO-DETECT este activă, încărcarea va începe automat după 5 secunde, dacă este detectată prezența unei baterii.



2 În timpul acestui mod, GYSFLASH indică tensiunea bateriei și curentul furnizat de încărcător.



- 1- Tensiunea bateriei
- 2- Curentul furnizat de încărcător

3 Apăsăți butonul START/STOP pentru a opri modul.



Precauții:

La începerea modului, dacă vedeți afișat un curent cu o valoare mai mare de 10 A, înseamnă că bateria este descărcată. GYSFLASH va furniza apoi un curent de încărcare. Verificați dacă nu există consumatori electrice pe vehicul. Așteptați până când curentul scade sub 10 A înainte de a începe orice acțiune asupra vehiculului (utilizarea accesoriilor electrice ale vehiculului, operațiuni de diagnosticare etc.).

Caracteristicile modului de alimentare :

Mod	Funcția „fără baterie”	Funcție de „Încărcare integrată”	Protecție la subtensiune anormală	Ajustarea tensiunii care trebuie reglată
SHOWROOM	✓	✓	✓	6V 6.3 V - 7.2 V*
				12V 12.7 V - 14.4 V
				24V 25.4 V - 28.8 V*
DIAG+			✓	12V 12.7 V - 14.8 V
				24V 25.4 V - 29.6 V*

*GYSFLASH 103.24 CNT

• Funcția „fără baterie” (nerecomandată) :

Această funcție permite utilizarea modului de alimentare SHOWROOM în absența unei baterii. Pentru a face acest lucru, apăsați butonul START/STOP timp de 3 secunde. Indicația „No battery mode” (Modul fără baterie) este afișată timp de 3 secunde înainte de a forța pornirea alimentării.



Nu se recomandă utilizarea funcției „fără baterie” în cazul în care este prezentă o baterie. Această funcție dezactivează funcția „Încărcare integrată”, precum și anumite protecții, cum ar fi protecția la subtensiune anormală sau detectarea deconectării. În această configurație, inversarea polarității poate fi dăunătoare pentru componentele electronice ale vehiculului.

• Funcția „Încărcare integrată” :

Modul SHOWROOM (cu excepția funcției „fără baterie”) încorporează un algoritm de încărcare automată adaptat la toate tipurile de baterii (plumb și litiu), pentru a asigura un nivel optim de încărcare pentru vehiculele demonstrative. Această funcție este perfect compatibilă cu prezența consumatorilor pe baterie.

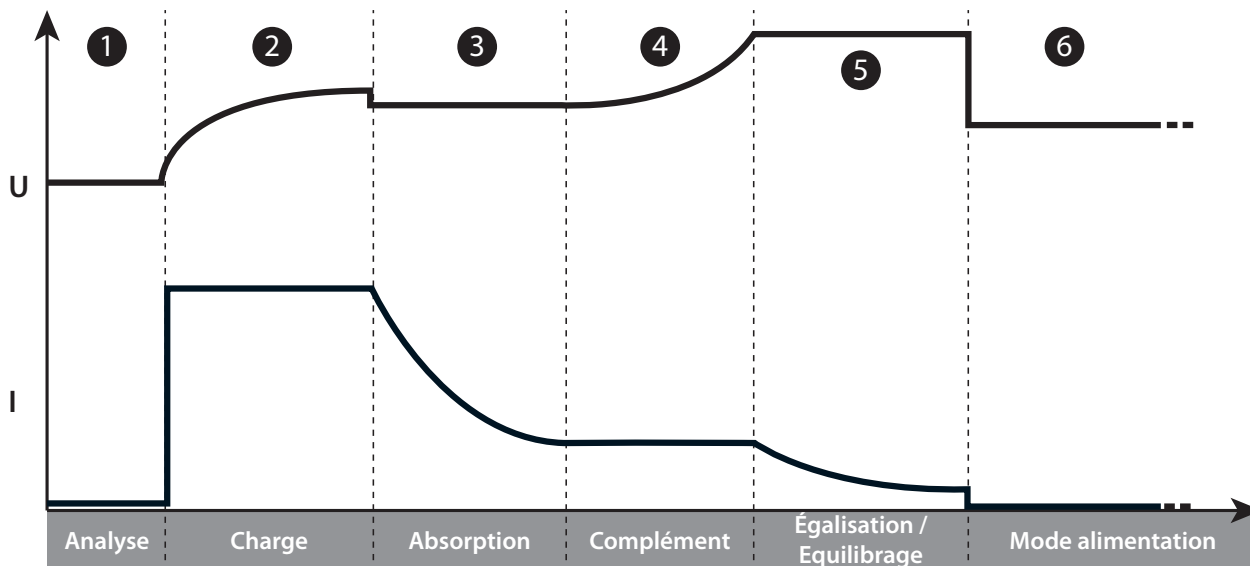

Etapa 1 : Analiză

Analiza stării bateriei (nivel de încărcare, inversarea polarității, baterie conectată greșit, etc.).

Etapa 2 : Încărcare

Încărcare rapidă la curent maxim până la U1 (ex : 13.8 V în **12V**)

Etapa 3 : Absorbție

Sarcina la tensiune constantă U1 (de exemplu : 13.8 V în **12V**).
Durată maximă 1h.

Etapa 4 : Complement

Creșterea treptată a tensiunii până la U2 (ex : 14.4 V în **12V**). Durată maximă 2h.

Etapa 5 : Egalizare / echilibrare

Menținerea tensiunii U2 (de exemplu: 14.4V în **12V**).
Durată maximă 2h.

Etapa 6 : Mod de alimentare

Aplicarea tensiunii care trebuie reglată.

• Protecție împotriva subtensiunii anormale :

Această protecție previne riscul de scurtcircuit sau de deteriorare excesivă a bateriei. Încărcătorul se va opri automat dacă tensiunea este anormal de scăzută pentru mai mult de 10 minute.

MODUL TESTER

Navigație generală :

- 1 Utilizați săgețile pentru a selecta testul care urmează să fie efectuat
- 2 Apăsați butonul START/STOP pentru a începe testul

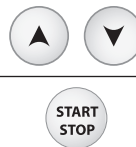

• Test de TENSIUNE:

Acest mod vă permite să vizualizați tensiunea la bornele cleștilor de încărcare și, astfel, să utilizați GYSFLASH ca voltmetru pentru a măsura tensiunea bateriei.

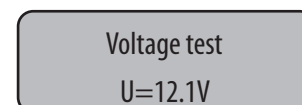

• Test de DEMARARE:

Acest mod are ca scop evaluarea stării sistemului de demarare al unui vehicul (demaror + baterie) atunci când motorul este pornit. Acest test trebuie efectuat cu bateria conectată la vehicul.

- 1 Utilizați săgețile pentru a selecta tensiunea nominală a bateriei vehiculului
- 2 Apăsați butonul SELECT pentru a confirma
- 3 Conectați clemele la bateria vehiculului
- 4 Porniți motorul prin rotirea cheii de contact
- 5 Încărcătorul detectează automat încercarea de pornire a motorului și execută un algoritm de calcul pentru a determina starea sistemului de pornire.

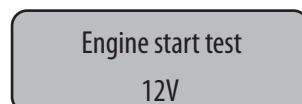
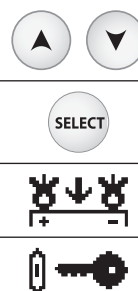

Rezultatul testului : Încărcătorul indică valoarea minimă a tensiunii bateriei percepută în timpul fazei de pornire a motorului, precum și starea sistemului de pornire sub forma unui indicator.

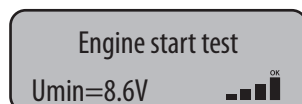

• Test al ALTERNATORULUI:

Acest mod este utilizat pentru a determina starea alternatorului vehiculului. Acest test se efectuează pe un vehicul cu motorul în funcțiune.

- 1 Utilizați săgețile pentru a selecta tensiunea nominală a bateriei vehiculului
- 2 Apăsați butonul SELECT pentru a confirma

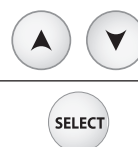

Rezultatul testului : Încărcătorul indică valoarea tensiunii furnizate de alternator, precum și starea alternatorului sub forma unui indicator.



PROTECȚII

Acest dispozitiv este protejat împotriva scurtcircuitelor și a inversării polarității. Are un sistem anti-scântei care previne scântelele atunci când încărcătorul este conectat la baterie. Fără tensiune la cleme, acesta nu furnizează curent din motive de siguranță. Acest încărcător este protejat împotriva manipulărilor greșite prin intermediul unei siguranțe interne.

MENIUL CONFIGURĂRI

Navigație :

1	Apăsați butonul MODE timp de 3 secunde pentru a accesa Meniul Configurare	
2	Utilizați săgețile pentru a parcurge diferiții parametri	
3	Apăsați butonul SELECT pentru a selecta parametrul sau pentru a intra în submeniu.	
4	Atunci când un parametru clipește, utilizați săgețile pentru a modifica valoarea acestuia	
5	Confirmați valoarea parametrului apăsând din nou tasta SELECT	

Limbi :

Selectarea limbii de afișare.

Sunet :

Activarea (ON) sau dezactivarea (OFF) sunetului dispozitivului.

Auto-Restart :

Activarea (ON) sau dezactivarea (OFF) funcției AUTO-RESTART. Această funcție repornește automat încărcătorul în cazul unei pane de curent.

Auto-Detect :

Activarea (ON) sau dezactivarea (OFF) funcției AUTO-DETECT. Această funcție pornește automat o încărcare atunci când o baterie este conectată la încărcător.

Data :

Configurare dată și oră.

Calibrarea cablurilor :

Procedură ce permite calibrarea cablurilor de încărcare ale aparatului, astfel încât încărcătorul să compenseze în mod optim căderea de tensiune datorată cablurilor. Se recomandă insistent ca această procedură să fie efectuată cel puțin o dată pe an și ori de câte ori se înlocuiesc cablurile de încărcare.

Procedura de calibrare :

1	Apăsați tasta SELECT pentru a intra în submeniu CABLURI DE CALIBRARE	
2	Puneți clemele în circuit scurt	
<p> Asigurați-vă că părțile metalice ale fălcilor de care sunt atașate cablurile sunt în contact una cu cealaltă.</p> <div style="display: flex; justify-content: space-around;"> <div style="text-align: center;"> OK </div> <div style="text-align: center;"> NOK </div> <div style="text-align: center;"> NOK </div> </div>		
3	Apăsați tasta START/STOP pentru a începe calibrarea	
4	<p> : Calibrarea a fost efectuată cu succes. Err19: Cable_NOK : A survenit o problemă în momentul calibrării. Verificați dacă, cablurile sunt în stare bună și corect scurtcircuitate apoi repetați operațiunea.</p>	

USB Cabluri de conectare USB :

Sub-meniu ce permite accesarea funcțiilor prin USB.

Modul Multi-Charger :

O funcție care permite paralelizarea mai multor încărcătoare pentru a crește puterea.

→ Consultați manualul pentru SHM – Smart Hub Module (025981) pentru mai multe detalii.





Pentru a funcționa în mod normal cu un singur încărcător, această funcție trebuie setată în poziției OFF (dezactivat)

USB CONECTIVITATE USB

GYSFLASH este echipat cu cabluri de conectare cu mufă USB, ceea ce vă permite să îi extindeți funcționalitățile prin crearea de configurații personalizate pe un calculator, care pot fi apoi încărcate în dispozitiv prin intermediul unui simplu stick USB. Configurația personalizată vă permite să adăugați, să ștergeți sau să modificați modurile și profilurile de încărcare, astfel încât încărcătorul să poată fi adaptat la nevoile dumneavoastră.





Conectivitatea USB vă permite, de asemenea, să preluați istoricul și datele a peste 100 de încărcări pe un stick USB și să le exploatați într-o foaie de calcul.

Navigație :

1	Utilizați săgețile pentru a parcurge diferitele submeniuri sau fișiere disponibile	 
2	Apăsați butonul SELECT pentru a intra în submeniu sau pentru a selecta un fișier.	
3	Utilizați butonul MODE pentru a reveni la submeniul anterior	

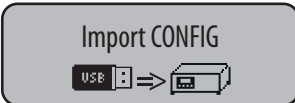

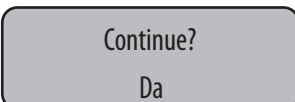

Importul unei noi configurații :

Această funcție vă permite să descărcați o nouă configurație (fișier „.gfc”) în încărcător, prin intermediul stick-ului USB.

1	Asigurați-vă, în primul rând, că fișierul „.gfc” corespunde noii configurații prezente pe stick-ul USB. Acest fișier nu trebuie să se afle în niciun dosar sau subdirector de pe stick-ul USB.	
2	Conectați stick-ul USB la încărcător.	
3	Intrați în submeniul „Import CONFIG”	
4	Selectați fișierul care urmează să fie încărcat	
5	Confirmați încărcarea fișierului	
6	Încărcătorul va descărca apoi noua configurație.	

Exportul unei configurații pe un stick USB :

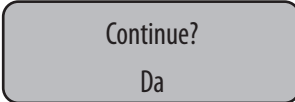
Această funcție salvează configurația curentă a încărcătorului (fișierul „.gfc”) pe stick-ul USB.

1	Conectați stick-ul USB la încărcător.	
2	Intrați în submeniul „Export CONFIG”	
3	Confirmați salvarea configurației.	
4	Încărcătorul își va salva apoi configurația curentă pe stick-ul USB (fișier « Config_file.gfc »).	

Restabilirea configurației anterioare :

Această funcție vă permite să restaurați penultima configurație a încărcătorului în cazul unei probleme sau erori cu ultima configurație descărcată.

1	Intrați în submeniul „Restaurare CONFIG”	
2	Confirmați restaurarea configurației.	
3	Încărcătorul va restabili apoi penultima configurare a încărcătorului.	

Exportați datele de încărcare pe un stick USB :

Această funcție vă permite să preluați istoricul și să încărcați datele de pe un stick USB, astfel încât acestea să poată fi utilizate într-o foaie de calcul sau într-o altă aplicație.

1	Intrați în submeniul „Export Data” (Export de date)	
2	Confirmați înregistrarea datelor de încărcare.	
3	Încărcătorul va copia apoi datele de încărcare pe stick-ul USB sub formă de « .CSV »	

Configurație personalizată

Lista modurilor și profilurilor disponibile pentru personalizare :

MODUL DE ÎNCĂRCARE			
Tipuri de încărcare	Profiluri de încărcare	Tensiune de încărcare.	
ÎNCĂRCARE-Pb	normal	2.40 V/ celulă	Profil de încărcare pentru baterii plumb Gel, MF, EFB, SLA plumb...
	AGM	2.45 V/ celulă	Profil de încărcare pentru majoritatea bateriilor AGM cu plumb, inclusiv cele START - STOP. Cu toate acestea, unele baterii AGM necesită o încărcare la o tensiune mai mică (profil normal). Dacă aveți îndoieli, consultați manualul de instrucțiuni al bateriei.
	lichid	2.45 V/ celulă	Profil de încărcare pentru baterii plumb de tip lichid, deschise, cu capac.
	Începător	2.40 V/ celulă	Profil de încărcare dedicat bateriilor plumb, care adaptează automat curentul de încărcare în funcție de dimensiunea bateriei. Cu toate acestea, pentru o optimizare maximă a încărcării, se recomandă ca, acolo unde este posibil, să se utilizeze curbele de încărcare normale, AGM sau lichide
	boost	2.42 V/ celulă	Profil de încărcare cu curent maxim pentru bateriile plumb. Acest profil permite o încărcare ultra rapidă. Atenție : Acest tip de încărcare trebuie utilizat ocazional, pentru a nu scurta durata de viață a bateriei.
	recovery+	2.40 - 2.50 V/ celulă	Profil de încărcare pentru recuperarea bateriilor plumb, puternic deteriorate. Bateria trebuie recuperată în afara vehiculului, într-o zonă bine ventilată, pentru a evita deteriorarea componentelor electronice ale acestuia. Atenție : Tensiune de recuperare de până la 4,0 V/celulă.
	Ca/Ca recov	2.45 - 2.66 V/celulă	Profil de încărcare pentru recuperarea bateriei calciu. Este esențial ca bateria să se recupereze în afara vehiculului, într-o zonă bine ventilată, pentru a nu deteriora componentele electronice ale acestuia. Atenție : Tensiune de recuperare de până la 2,75 V/celulă.
ÎNCĂRCARE-Li	LFP/LiFePO4	3.60 V/ celulă	Profil de încărcare pentru bateriile LFP (litiu-fier-fosfat)
	Li-ion std	4.20 V/ celulă	Profil de încărcare pentru baterii standard Litiu-ion pe bază de Mangan sau Cobalt (NMC, LCO, LMO, MCO...)
	LFP cell+	3.60 V/ celulă	Profil de încărcare dedicat celulelor LFP (litiu-fier-fosfat) cu selectarea numărului de celule în serie care urmează să fie încărcate.
	Li-ion cell+	4.20 V/ celulă	Profil de încărcare dedicat celulelor Litiu-ion standard pe bază de Mangan sau Cobalt (NMC, LCO, LMO, MCO...) cu selectarea numărului de celule în serie care urmează să fie încărcate.
TRACȚIUNE	lichid	2.42 V/ celulă	Profil de încărcare dedicat bateriilor de tracțiune cu plumb deschise, pentru stivuitoare.
	gel	2.35 V/ celulă	Profil de încărcare dedicat pentru baterii de tracțiune cu gel, pentru stivuitoare.

MODURI DE ALIMENTARE	
SHOWROOM	Asigură menținerea stării de încărcare a bateriei și satisfacerea necesarului de energie atunci când se utilizează accesoriile electrice ale unui vehicul demonstrativ.
DIAG+	Sprrijină nevoile energetice în decursul fazelor de diagnosticare de pe un vehiculului.
SCHIMBARE BAT.	Permite menținerea alimentării cu energie a vehiculului atunci când bateria este înlocuită, pentru a păstra memoria calculatoarelor electronice ale vehiculului. Atenție : inversarea polarității în timpul utilizării poate fi dăunătoare încărcătorului și componentelor electronice ale vehiculului.
MOD DEMARAJ	Asistență la demararea vehiculelor cu ardere internă. Permite preîncărcarea bateriei și trimiterea curentului maxim de la încărcător în timpul fazei de pornire a motorului (încărcătorul se oprește automat după 30 de minute).
ALIMENTARE	Permite încărcătorului să fie utilizat ca sursă de alimentare stabilă, reglabilă, de mare putere. Tensiunea care urmează să fie reglată și limitarea curentului sunt complet reglabile. Atenție : inversarea polarității în timpul utilizării poate fi dăunătoare încărcătorului și componentelor electronice ale vehiculului.
Li-SUPPLY/LFP	Mod de alimentare a celulelor LFP (litiu-fier-fosfat) cu selectarea numărului de celule în serie, reglarea tensiunii și a curentului care trebuie aplicat.
Li-SUPPLY/Li-ion	Mod conceput pentru alimentarea celulelor litiu-ion standard pe bază de mangan sau cobalt (NMC, LCO, LMO, MCO...) cu selectarea numărului de celule în serie, reglarea tensiunii și a curentului care trebuie aplicate.

DIVERSE	
MODUL TESTER	Vă permite să verificați starea bateriei, să evaluați capacitatea de pornire a vehiculului și funcționarea alternatorului

GYS vă oferă configurații predefinite adaptate fiecărei aplicații.

Aceste configurații sunt disponibile în rubrica dedicată produsului de pe site-ul GYS: Gysflash V01.00 >



Fișier de configurare (gys.fr)	Aplicații	MODUL DE ÎNCĂRCARE											MODURI DE ALIMENTARE						DIVERSE				
		ÎNCĂRCARE-Pb						ÎNCĂRCARE-Li			TRACȚI- UNE		SHOWROOM	DIAG+	SCHIMBARE BAT.	MODUL DEMARAJ	ALIMENTARE	Li-SUPPLY/LFP		Li-SUPPLY/Li-ion	MODUL TESTER		
		normal	AGM	lichid	Începător	Boost	Recovery+	Ca / Ca recov	LFP/LiFePO4	Li-ion std	LFP cell+	Li-ion cell+										lichid	gel
1_gys_original.gfc	Configurarea inițială a încărcătorului	✓	✓	✓	✓				✓						✓	✓							✓
2_car_extended.gfc	Funcționalități extinse pentru service-urile auto	✓	✓	✓	✓	✓	✓	✓	✓						✓	✓	✓	✓	✓				✓
3_showroom_only.gfc	Versiune simplificată pentru reprezentanțe auto și vehicule demonstrative														✓								
4_pro_lithium.gfc	Industrii specializate în baterii litiu								✓	✓	✓	✓							✓	✓	✓		
5_traction.gfc	Stivuitoare, transpalet, etc												✓	✓									
6_full_version.gfc	Versiune completă	✓	✓	✓	✓	✓	✓	✓	✓	✓	✓	✓	✓	✓	✓	✓	✓	✓	✓	✓	✓	✓	✓

CONECTIVITATEA MODULELOR

GYSFLASH este echipat cu o mufă de tip DB9 care vă permite să conectați diverse module suplimentare propuse de GYS, cum ar fi un modul pentru imprimantă, Ethernet sau altele, pentru a extinde posibilitățile încărcătorului dumneavoastră.

LISTA CODURILOR DE ERORI

	Codul erorii.	Semnificație	Remedii
1	Err01: Int_1 - Err02: Int_2 Err23: Int_3 - Err24: Int_4	Problemă electronică Încărcător defect	Contactați distribuitorul dvs.
2	Err03: Fuse_NOK	Siguranța de la ieșire este defectă	Solicitați înlocuirea siguranței de către o persoană calificată
3	Err04: T>Tmax	Supraîncălzire anormală	Contactați distribuitorul dvs.
4	Err05: (+)↔(-)	Polaritate inversă pe cleme	Conectați clema roșie la (+), iar clema neagră la (-) -ul bateriei.
5	Err06: U>__V	Supratensiune detectată la bornele clemei	Deconectarea clemelor
6	Err07: No_bat	Bateria nu este conectată	Verificați dacă bateria este conectată corect la încărcător
7	Err08: U<__V	Tensiune anormal de scăzută a bateriei	Verificați dacă modul selectat este compatibil cu tensiunea bateriei (de exemplu : baterie de 6 V în modul 24 V) Încărcați bateria prin intermediul modului CHARGE (ÎNCĂRCARE) Bateria trebuie înlocuită

8	Err09: U>__V	Tensiune anormal de mare a bateriei	Verificați dacă modul selectat este compatibil cu tensiunea bateriei (de exemplu : baterie de 24 V în modul 12 V)
9	Err10: U>2.0V	Scurtcircuit detectat în timpul încărcării	Verificați ansamblul
10	Err11: Time_Out	Declanșarea limitei de timp	Prezența unui consumator pe baterie care interferează cu încărcarea
		Încărcare anormal de lungă	Bateria trebuie înlocuită
11	Err12: Q>__Ah	Declanșarea protecției la suprasarcină	Prezența unui consumator pe baterie care interferează cu încărcarea
			Bateria trebuie înlocuită
12	Err13: U<__V	Tensiune anormal de scăzută a bateriei la verificarea încărcării	Bateria trebuie înlocuită
13	Err14: Bat_UVP	Tensiune anormal de scăzută a bateriei în timpul fazei UVP Wake up	Prezența unui scurtcircuit, verificați ansamblul
			Bateria trebuie înlocuită
14	Err15: U<__V	Baterie prea slabă	Verificați dacă modul selectat este compatibil cu tensiunea bateriei (de exemplu : baterie de 24 V în modul 12 V)
			Bateria trebuie înlocuită
15	Err16: Bat_NOK	Baterie defectă	Bateria trebuie înlocuită
16	Err17: Recov_NOK	Eșecul recuperării bateriei	Bateria trebuie înlocuită
17	Err18: U>0V	Prezența unei tensiuni între cleme în timpul calibrării cablurilor	Verificați ansamblul
18	Err19: Cable_NOK	Eșec de calibrare a cablurilor	Cabluri de încărcare care trebuie înlocuite
			Conexiune greșită, verificați ansamblul
19	Err20: U<__V	Declanșarea protecției la subtensiune anormală	Prezența unui scurtcircuit, verificați ansamblul
20	Err21: U<__V ou Err22: U<__V	Tensiune anormal de scăzută a bateriei atunci când se menține o încărcare	Bateria trebuie înlocuită
			Prezența unui consumator pe baterie
21	 ?	Stick USB nedetectat	Verificați dacă stick-ul USB este conectat corect la încărcător
22	 ?	Pe stick nu este prezent niciun fișier de configurare (.gfc)	Verificați dacă fișierele dvs. sunt prezente la baza stick-ului USB. Nu le puneți într-un dosar sau subdosar.
23		Fișierul este corupt	Fișierul pe care doriți să îl descărcați este corupt. Ștergeți și reinstalați fișierul de pe stick.
24	Err27: Cable_NOK	Modul Multi-chargers : : Eroare la legarea în paralel a cablurilor de încărcare	Cablurile de încărcare urmează să fie înlocuite.
			Conexiune slabă, verificați ansamblul (PHM).
			Pentru a comuta înapoi la funcționarea cu un singur încărcător, selectați OFF pentru funcția Multi-chargers.
25	Err28: COM_NOK	Modul Multi-chargers : : Eșec de comunicare între încărcătoare	Nu există comunicare, verificați montarea SHM și configurația încărcătorului SLAVE X.
			Pentru a reveni la funcționarea cu un singur încărcător, selectați OFF pentru funcția Multi-Chargers.

GARANȚIE

Garanția acoperă toate defectele de fabricație precum și alte defecte, timp de 2 ani de la data achiziționării (piese și forță de muncă).

Garanția nu acoperă :

- Orice altă daună datorată transportului.
- Uzura normală a pieselor (Ex. : cabluri, cleme etc.).
- Incidente datorate utilizării necorespunzătoare (eroare de alimentare cu energie electrică, cădere, demontare).
- Defecțiuni legate de mediul înconjurător (poluare, rugină, praf).

În cazul unei defecțiuni, returnați dispozitivul către distribuitorul dvs., însoțit de:

- dovada achiziționării date (chitanță, factură etc.)
- o notă explicativă a defectului.

SPECIFICAȚII TEHNICE

	GYSFLASH 51.12 CNT FV	GYSFLASH 101.12 CNT GYSFLASH 103.12 CNT	GYSFLASH 121.12 CNT FV GYSFLASH 123.12 CNT FV GYSFLASH 125.12 CNT FV	GYSFLASH 101.24 CNT FV GYSFLASH 103.24 CNT FV	GYSFLASH 51.48 CNT FV GYSFLASH 53.48 CNT FV
Tensiune nominală de alimentare	100-240 VAC ~ 50/60Hz	220-240 VAC ~ 50/60Hz	220-240 VAC ~ 50/60Hz 100-127 VAC ~ 50/60Hz		220-240VAC ~ 50/60Hz 100-127VAC ~ 50/60Hz
Putere nominală	850 W	1600 W	2000 W (220-240Vac) 1500 W (100-127Vac)	3200 W (220-240Vac) 1500 W (100-127Vac)	3200W (220-240Vac) 1500W (100-127Vac)
Randament	93%	94%	90%	92%	
Siguranță de intrare	T 10A (5x20)				
Tensiuni nominale de ieșire	12 VDC		6 VDC 12 VDC 24 VDC		6 VDC 12 VDC 24 VDC 36VDC 48VDC
Interval de tensiune	2 - 32 V	2 - 16 V		2 - 32 V	2 - 64V
Curent de ieșire nominal	50 A	100 A	120 A (220-240Vac) 100 A (100-127Vac)	100 A (220-240Vac) 50 A (24 VDC / 100-127Vac) 100 A (12 VDC / 100-127Vac)	50 A (220-240Vac) 25 A (48VDC / 100-127Vac) 50 A (24VDC / 100-127Vac)
Siguranță de ieșire	 80 A	 125 A	 150 A		 80 A
Tipul bateriei	Plumb / Litiu-ion LPF - Standard.				
Capacitate nominală a bateriei	10 - 600 Ah	20 - 1200 Ah	20 - 1500 Ah	20 - 1200 Ah	10 - 600 Ah
Consumul bateriilor în repaus	< 0,2 Ah / mois				
Temperatură de funcționare	-20°C - +60°C				
Temperatură de depozitare	-20°C - +80°C				
Indice de protecție	IP41*	101.12 IP21 IP31 (cabluri conectate)	121.12 IP20 123.12 IP30 125.12 IP40*	101.24 IP20 103.24 IP30	51.48 IP20 53.48 IP30
Nivel de protecție	Clasa I				
Greutate (cablu de alimentare)	4.7 Kg	101.12 4.7 kg 103.12 6.1 kg	6.5 Kg		51.48 5.95 Kg 53.48 5.6 kg
Dimensiuni (L x H x P)	300 x 105 x 300 mm	101.12 320 x 105 x 292 mm 103.12 335 x 270 x 110 mm	121.12 325 x 130 x 270 mm 123.12 340 x 250 x 150 mm 125.12 333 x 130 x 270 mm	101.24 325 x 130 x 270 mm 103.24 340 x 250 x 150 mm	51.48 340 x 250 x 150 mm 53.48 325 x 130 x 270 mm
Norme	EN 60335-1 / EN 60335-2-29 / EN 62233 / CEI EN 60529 / EN 50581 / EN 55014-1 / EN 55014-2 / CEI 61000-3-2 / CEI 61000-3-3				



*Pentru a respecta standardul IP 4X, trebuie înșurubate 2 distanțiere (furnizate împreună cu GYSFLASH) la conectorul SMC.

PARTE FRONTALĂ.

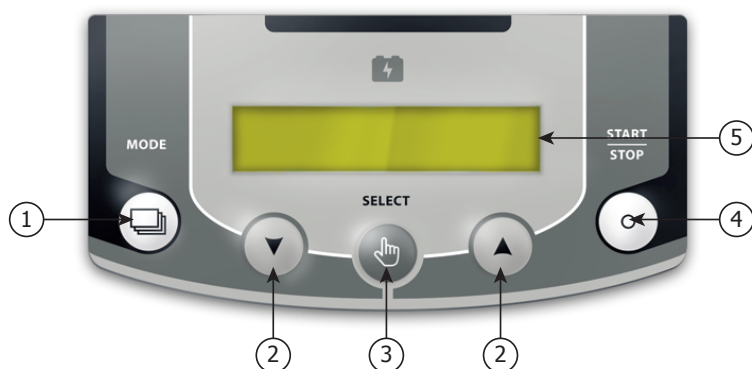

- ① RO : Buton Mod
- ② RO : Butoane + sau -
- ③ RO : Buton Selectare
- ④ RO : Buton Start/Stop
- ⑤ RO : Ecran afișare

CONECTARE.

GYSFLASH **51.12 / 101.12** CNT

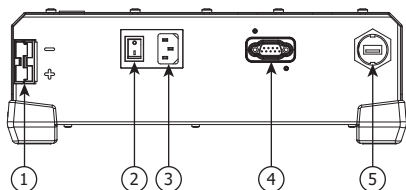

GYSFLASH **121.12 / 101.24 / 125.12** CNT

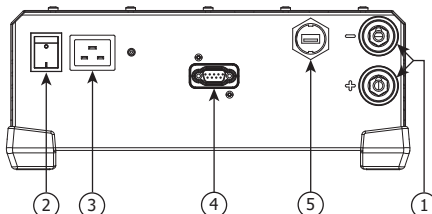

GYSFLASH **51.48** CNT

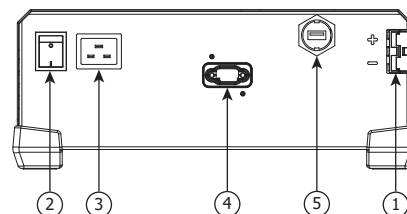

GYSFLASH **123.12 / 103.24** CNT

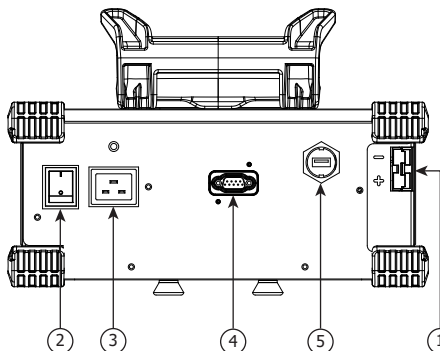

GYSFLASH **53.48** CNT

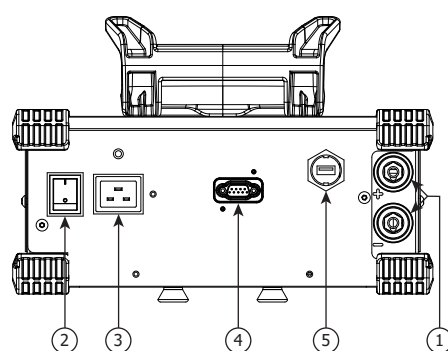

GYSFLASH **103.12** CNT

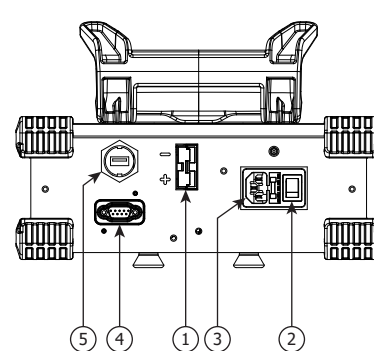

1 RO : Conector pentru încărcare.

2 RO : Comutator ON/OFF.

3 RO : Priză alimentare

4 RO : Conector pentru modul adițional GYS (tip Sub-D 9).

5 RO : Cablu USB



GYS SAS

1, rue de la Croix des Landes
CS 54159
53941 SAINT-BERTHEVIN Cedex
Franța